

CENTROVOX

IHR SYSTEMPARTNER



BETAflam / BETAfixss Funktionserhalt E30/E90

CENTROVOX

KABELVERTRIEBS- GESELLSCHAFT M.B.H.

ZENTRALE: A-2100 LEOBENDORF, SENEFELDERSTRASSE 1
TEL: 02262 - 68 333-0
FAX: 02262 - 68 555
E-MAIL: office@centrovox.at
HOMEPAGE: www.centrovox.at

WEITERE NIEDERLASSUNGEN:

- OÖ: A-4481 ASTEN, GERANIENSTRASSE 1
TEL: 07224 - 67 581
FAX: 07224 - 67 582
E-MAIL: ASTEN@CENTROVOX.AT

- Stmk: A-8077 GÖSSENDORF, BUNDESSTRASSE 83
TEL: 0316 - 407 857
FAX: 0316 - 407 858
E-MAIL: GRAZ@CENTROVOX.AT

- Tirol: A-6068 MILS IN TIROL, GEWERBEPARK 5
TEL: 0664 60 833 380
FAX: 02262 68 555 80
E-MAIL: TIROL@CENTROVOX.AT

Ausgabe: **Österreich 01/2018-V1**

Der vorliegende Katalog setzt alle vorangegangenen außer Kraft. Irrtümer und Satzfehler vorbehalten.
Abbildungen sind Symbolfotos.

BETAflam® / BETAfixss®

E30/E90

Inhalt	Seite
BETAflam® Notlaufkabel NHXH - NHXCH E30/E90 - Datenblatt	4-5
BETAflam® Fern- / Brandmeldekabel BM / JE-H(St)H E30/E90 - Datenblatt	6
Prüfzeugnisse BETAflam® mit BETAfixss® und anderen Tragsystemen	7
Übersicht Prüfergebnisse BETAflam® mit BETAfixss®	8
KLAMMERfixss Kabelklammer KLAMMERfixss	9
BETAfixss® Einfachselle + Rohr ESM, GSM, HFPRS-DN	10-11
BETAfixss® Bügelselle + Rohr BAC, Systemschiene SS, HFPRS-DN	12-13
SAMMELfixss Sammelhalterung SAMMELfixss	14
MINIFIXSS Sammelhalterung klein MINIFIXSS	14
BETAfixss® Stahlträgerklemme STK, STKK, BKK	15
CLICfixss Kanalsystem CLICfixss	16-17
BETAfixss® Gitterkanal G-Kanal, HKSB, HKS, HKS-DS	18-19
BETAfixss® Kabelrinne ≤ 20 kg/m	20
BETAfixss® Kabelrinne ≤ 25 kg/m mit Kurzstrebe oder Ausleger Schwerlast	21
BETAfixss® Multibahn ≤ 20 kg/m	22
BETAfixss® Multibahn ≤ 25 kg/m mit Kurzstrebe oder Ausleger Schwerlast	23
BETAfixss® WSP3000 ≤ 20 kg/m Weitspannbahn für Decke	24
BETAfixss® WSP3000 ≤ 20 kg/m Weitspannbahn für Wand	25
BETAfixss® Steigtrassen Systemschiene SS, Sonderzubehör	26
BETAfixss® Steigleiter Multibahn, WSP3000	27
BETAfixss® Verschwenkung lt. ÖNORM DIN 4102-12, Unterputzverlegung	28
ABSFIXSS Abrutschsicherung	29
BETAfixss® Kleinverteiler, Klemmenmodul	30
BETAfixss® Klemmenmodul mit Sicherungsmodul	31
PRIORIT Klemmkasten EK	32
BETAfixss® Verbindungsmuffen BfVMC	33
BETAfixss® Edelstahl Lieferübersicht	34
BETAfixss® Brandschutzdübelübersicht	35
BETAfixss® Brandschutzschlaganker K6x5, KDM, ... F90	36
BETAfixss® Brandschutzschraubanker HMS-KS, MMS-S, MMS-St, ... F90	37
BETAfixss® Brandschutzzuganker SAN, SNA, ... F90	38
BETAfixss® Brandschutzhohlraumanker SHM F60 / F90, KHD F90	39
BETAfixss® Brandschutzzeinschlaganker PBD F90	40
BETAfixss® Brandschutzinjektionsanker SIP F90, BETAfixss® Kennzeichnungsschild	41
BETAflam® Halogenfreie Notlaufkabel NHXH E30, NHXCH E30	42-43
BETAflam® Halogenfreie Notlaufkabel NHXH E90, NHXCH E90	44-45
BETAflam® Fern- / Brandmeldekabel JE-H(St)H / BMJE-H(St)H E30/E90	46
BETAflam® Brandprüfungen Übersicht	47
PRIORIT Baulicher Brandschutz Revisionsverschlüsse ETX	48
PRIORIT Baulicher Brandschutz Gehäuse, elektrische Betriebsräume	49
CENTROSTOPP Schottungssysteme	50
CENTROVOX Brandschutzkanalsystem	51
Rechtliche Situation	52
CENTROVOX Halogenfreie Kabel und Leitungen für Gebäudetechnik	53
SECURFIXSS Sicherheitspaket	54-55
Übersicht Produktbereiche	56

NHXH / NHXCH E30-E60



Anwendung:

Starkstromkabel 0,6 / 1 kV für ortsfeste Verlegung in elektrischen Kabelanlagen mit verbessertem Verhalten im Brandfall und Funktionserhalt nach ÖNORM DIN 4102-12, z.B. für Sicherheitsbeleuchtungsanlagen, Brandmeldeanlagen, Rauchabzugsanlagen usw. Empfohlen in Gebäuden mit Menschenansammlungen und zum Schutz von Sachwerten.

Verlegebedingungen:

Ortsfest in Innenräumen, in Luft oder Beton. Verlegung in Erde oder Wasser nur in trockenen Rohren. Verlegung im Freien nur geschützt vor direkter Sonneneinstrahlung und Fremdeinflüssen.

Aufbau:

Leiter:	Kupfer blank
Aderisolation:	BETAflam® Copolymer + MICA Band oder Spezialcompound HX11 ge/gn Ader BETAflam® Copolymer
Konzentrischer Aussenleiter:	Kupferdrähte blank mit Haltewendel bei NHXCH
Gemeinsame Aderumhüllung:	Band oder extrudierter Füller
Mantel:	BETAflam® Copolymer
Aderfarben:	Nach VDE 0266 bzw. HD 308 S2
Mantelfarbe:	Orange

Technische Daten:

Nennspannung (U₀/U): 0,6/1 kV

Prüfspannung (50 Hz): 4 kV

Zulässige Temperaturen (°C):

Betriebstemperatur:	-30	bis +90
Verlegetemperatur:	-5	bis +70
Kurzschlussstemperatur (Temperaturspitze < 5 s):	+250	

Biegeradien (min. n x Aussen-Ø): Einleiter Mehrleiter

bei Verlegung	15	12
fest verlegt	8	7

Normen / Materialeigenschaften:

Halogenfrei:	IEC 60754-1, ÖVE/ÖNORM EN 50267-2-1
Keine korrosiven Gase:	IEC 60754-2, ÖVE/ÖNORM EN 50267-2-2
Keine toxischen Gase:	NF X 70-100
Geringe Rauchdichte:	IEC 61034-1 und -2, ÖVE/ÖNORM EN 61034-1 und -2
Flammwidrig:	IEC 60332-1, ÖVE/ÖNORM EN 60332-1
Keine Brandfortleitung:	IEC 60332-3-10 u. -3-24, ÖVE/ÖNORM EN 60332-3-10, und -3-24
Isolationserhalt FE180:	IEC 60331-11 und -21, VDE 0472-814
Isolationserhalt mit Schlag:	EN 50200 PH90 (bis Ø 20 mm)
Funktionserhalt:	ÖNORM DIN 4102-12, E30/E60, abhängig vom Verlegesystem
EU-Bauproduktenverordnung:	lt. EN 50575 keine Klassifizierung (Stand 12/2017)

Technische Details der Kabel finden Sie auf den Seiten 42-46

BETAflam®

E90

NHXH / NHXCH E90



Anwendung:

Starkstromkabel 0,6 / 1 kV mit konzentrischem Aussenleiter für ortsfeste Verlegung in elektrischen Kabelanlagen mit verbessertem Verhalten im Brandfall und Funktionserhalt nach ÖNORM DIN 4102-12, z.B. für Druckerhöhungsanlagen zur Löschwasserversorgung, Rauchabzugsanlagen usw. Empfohlen in Gebäuden mit Menschenansammlungen und zum Schutz von Sachwerten.

Verlegebedingungen:

Ortsfest in Innenräumen, in Luft oder Beton. Verlegung in Erde oder Wasser nur in trockenen Rohren. Verlegung im Freien nur geschützt vor direkter Sonneneinstrahlung und Fremdeinflüssen.

Aufbau:

Leiter:	Kupfer blank
Bandierung:	MICA-Band, ausgenommen ge/gn isolierter Leiter
Aderisolation:	BETAflam® Copolymer
Konzentrischer Aussenleiter:	Kupferdrähte blank mit Haltewendel bei NHXCH
Gemeinsame Aderumhüllung:	Band oder extrudierter Füller
Mantel:	BETAflam® Copolymer
Aderfarben:	Nach VDE 0266 bzw. HD 308 S2
Mantelfarbe:	Orange

Technische Daten:

Nennspannung (U_0/U): 0,6 / 1 kV

Prüfspannung (50 Hz): 4 kV

Zulässige Temperaturen (°C):

Betriebstemperatur:	-30	bis +90
Verlegetemperatur:	-5	bis +70
Kurzschlussstemperatur (Temperaturspitze < 5 s):	+250	

Biegeradien (min. n x Aussen-Ø): Einleiter Mehrleiter

bei Verlegung	15	12
fest verlegt	8	7

Normen / Materialeigenschaften:

Halogenfrei:	IEC 60754-1, ÖVE/ÖNORM EN 50267-2-1
Keine korrosiven Gase:	IEC 60754-2, ÖVE/ÖNORM EN 50267-2-2
Keine toxischen Gase:	NF X 70-100
Geringe Rauchdichte:	IEC 61034-1 und -2, ÖVE/ÖNORM EN 61034-1 und -2
Flammwidrig:	IEC 60332-1, ÖVE/ÖNORM EN 60332-1
Keine Brandfortleitung:	IEC 60332-3-10 u. -3-24, ÖVE/ÖNORM EN 60332-3-10, und -3-24
Isolationserhalt FE180:	IEC 60331-11 und -21, VDE 0472-814
Isolationserhalt mit Schlag:	EN 50200 PH90 (bis Ø 20 mm)
Funktionserhalt:	ÖNORM DIN 4102-12, E90, abhängig vom Verlegesystem
Wasserlöschanlagen:	VdS ≥ 2,5 mm ²
EU-Bauproduktenverordnung:	lt. EN 50575 keine Klassifizierung (Stand 12/2017)

BM / JE-H(St)H E30/E90



Anwendung:

Geschirmtes Installationskabel für Fernmelde- und Informationsverarbeitungsanlagen für ortsfeste Verlegung. In elektrischen Kabelanlagen mit verbessertem Verhalten im Brandfall und Funktionserhalt nach ÖNORM DIN 4102-12, z.B. für Brandmeldeanlagen und Alarmierung usw. Empfohlen in Gebäuden mit Menschenansammlungen und zum Schutz von Sachwerten.

Verlegebedingungen:

Ortsfest in trockenen und feuchten Innenräumen. Verlegung in Erde oder Wasser nur in trockenen Röhren. Verlegung im Freien nur geschützt vor direkter Sonneneinstrahlung und Fremdeinflüssen.

Aufbau:

Leiter:	Kupfer blank
Bandierung:	MICA-Band (E30 SIR Type ohne Bandierung)
Aderisolation:	BETAflam® Copolymer (E30 SIR Type Silikon)
Bandierung:	Polyesterband
Abschirmung:	Al-kaschierte Folie mit Beilaufdraht 0,8 mm Ø
Mantel:	BETAflam® Copolymer
Aderfarben:	Nach VDE 0815 (bl, rt; gr, ge; gn, br; ws, sw)
Mantelfarbe:	Orange oder Rot (Brandmeldekabel BM)

Technische Daten:

Nennspannung (U max): 225 V
Prüfspannung (50 Hz): 0,5/2,0 kV

Zulässige Temperaturen (°C):

Betriebstemperatur:	-30	bis +70
Verlegetemperatur:	-5	bis +50

Biegeradien (min. n x Aussen-Ø):

bei Verlegung	12
fest verlegt	8

Normen / Materialeigenschaften:

Halogenfrei:	IEC 60754-1, ÖVE/ÖNORM EN 50267-2-1
Keine korrosiven Gase:	IEC 60754-2, ÖVE/ÖNORM EN 50267-2-2
Keine toxischen Gase:	NF X 70-100. SIR Type NFC 20-454
Geringe Rauchdichte:	IEC 61034-1 und -2, ÖVE/ÖNORM EN 61034-1 und -2
Flammwidrig:	IEC 60332-1, ÖVE/ÖNORM EN 60332-1
Keine Brandfortleitung:	IEC 60332-3-10 u. -3-24, ÖVE/ÖNORM EN 60332-3-10, und -3-24
Isolationserhalt FE180:	IEC 60331-11 und -21 (SIR Type -23), VDE 0472-814
Funktionserhalt:	ÖNORM DIN 4102-12 E30/E90, abhängig vom Verlegesystem
EU-Bauproduktenverordnung:lt. EN 50575 keine Klassifizierung (Stand 12/2017)	

BETAflam® / BETAfixss®

E30/E90

Prüfzeugnisse BETAflam® mit BETAfixss®

Produktgruppe	Zulassungsnummer	Prüfanstalt	Funktions- erhalt
BETAflam® NHXH	MPA-E-05-008	MPA NRW Erwitte	E30/E90
BETAflam® NHXCH		MPA NRW Erwitte	E30/E90
BETAflam® JE-H(ST)H		MPA NRW Erwitte	E30/E90
BETAflam® JE-H(ST)HRH		MPA NRW Erwitte	E30/E90

SECURfixss – Sicherheitspaket:

Dies ist eine wesentliche Unterstützung für die normkonforme Errichtung einer E30/E90 Kabelanlage lt. ÖNORM DIN 4102-12. Fragen Sie Ihren Centrovox Berater nach den individuell an das Projekt angepassten Mehrleistungen.

Centrovox Berechnungsprogramm:

Verschafft Übersicht über die Kosten der einzelnen Verlegearten und bietet nützliche Hilfe bei der Dimensionierung des Kabeltragsystems.

Zulassungen BETAflam® mit anderen Tragsystemherstellern

Umfangreiche Zulassungen bzw. Prüfzeugnisse mit Kabeltragsystemen folgender Unternehmen erlauben ebenfalls den Einsatz unserer BETAflam Kabeln:

Notlaufkabel	Tragsystemhersteller	Funktionserhalt
BETAflam®	OBO BETTERMANN GmbH Co. KG	E30/E90
BETAflam®	NIEDAX Kabelverlege-Systeme GmbH	E30/E90
BETAflam®	PUK Group GmbH & Co. KG	E30/E90
BETAflam®	VERGOKAN NV (Elitec)	E30/E90

Fragen Sie dazu bitte Ihren Berater bei Centrovox.

Ihr Centrovox Berater informiert Sie über Sonderzulassungen mit BETAfixss und weiteren Zulassungen von BETAflam Notlaufkabeln mit Tragsystemen anderer Anbieter.

Wir weisen darauf hin, dass die ab Seite 8 aufgezeigten Verlegebeispiele nur bei gemeinsamer Verwendung von **BETAflam® Notlaufkabeln** und **BETAfixss® Verlegekomponenten** durch die Prüfzeugnisse rechtlich gedeckt sind.

Übersicht Prüfergebnisse BETAflam® mit BETAFixss®

Befestigungssystem BETAFixss	Anzahl der Notlaufkabel	Befestigungs- abstand	Belastung	Nenngröße	Querschnitt Aderanzahl	Funktionserhalt
KLAMMERfixss mit / ohne Rohr	1 Stk	≤ 600 mm	-	Ø ≤ 45 mm	≤ 16 mm ² ≤ 52x2x0,8	E30/E90
Einfachselle ESM M6 (GSM M8)	1 Stk	≤ 800 mm	-	Ø ≤ 63 mm GSM Ø ≤ 78 mm	≥ 1,5 mm ² ≥ 1x2x0,8	E30/E90
Einfachselle ESM M6 (GSM M8)	≤ 3 Stk	≤ 800 mm	≤ 7,5 kg/ Selle	Ø ≤ 63 mm GSM Ø ≤ 78 mm	≤ 10 mm ² ≤ 32(52)x2x0,8	E30/E90
Einfachselle ESM M6 (GSM M8)	≥ 1 Stk	≤ 1.200 mm	≤ 2,5 kg/ Selle	Ø ≤ 63 mm GSM Ø ≤ 78 mm	≥ 1,5 mm ² ≥ 1x2x0,8	E30/E90
Bügelselle ohne Langwanne (BAC)	1 Stk	≤ 800 mm	-	Ø ≤ 76 mm	≥ 1,5 mm ² ≥ 1x2x0,8	E30/E90
Bügelselle ohne Langwanne (BAC)	≤ 3 Stk	≤ 800 mm	≤ 7,5 kg/ Selle	Ø ≤ 76 mm	≤ 50 mm ² ≤ 52x2x0,8	E30/E90
Bügelselle ohne Langwanne (BAC)	≤ 4 Stk	≤ 800 mm	≤ 7,5 kg/ Selle	Ø ≤ 76 mm	1x ≥ 1,5 mm ² nur Einleiter	E30/E90
Bügelselle ohne Langwanne (BAC)	≥ 1 Stk	≤ 1.200 mm	≤ 2,5 kg/ Selle	Ø ≤ 76 mm	≥ 1,5 mm ² ≥ 1x2x0,8	E30/E90
SAMMELfixss MINifixss	≤ 15 Stk	≤ 800 mm	≤ 7,5 kg/ Selle	≤ 70 x 120 mm	≤ 50 mm ² ≤ 52x2x0,8	E30/E90
Halogenfreies Kunststoffrohr	≤ 3 Stk	≤ 1.200 mm	≤ 10 kg/m	Ø ≤ 63 mm	≤ 50 mm ² ≤ 52x2x0,8	E30/E90
Stahlrohr verzinkt / lackiert	≤ 3 Stk	≤ 1.200 mm	≤ 10 kg/m	Ø ≤ 63 mm	≤ 50 mm ² ≤ 52x2x0,8	E30/E90
G-Kanal mit Sicherungsclip	≥ 1 Stk	≤ 1.500 mm	≤ 10 kg/m	≤ 100 x 150 mm	≥ 1,5 mm ² ≥ 1x2x0,8	E30/E90
CLICfixss Insta-Clie	≥ 1 Stk	≤ 800 mm	-	≤ 20 x 70 mm	≤ 10 mm ² ≥ 1x2x0,8	E30/E90
Unterputz mit ≥ 15mm mineralischem Putz	≤ 2 Stk	≤ 1.500 mm	-	-	≥ 1,5 mm ² ≥ 1x2x0,8	E30/E90
Kabelrinne ohne Kurzstrebe	≥ 1 Stk	≤ 1.500 mm	≤ 20 kg/m	≤ 400 x 60 mm	≥ 1,5 mm ² ≥ 1x2x0,8	E30/E90
Kabelleiter ohne Kurzstrebe	≥ 1 Stk	≤ 1.500 mm	≤ 20 kg/m	≤ 400 x 60 mm	≥ 1,5 mm ² ≥ 1x2x0,8	E30/E90
Multibahn ohne Kurzstrebe	≥ 1 Stk	≤ 1.500 mm	≤ 20 kg/m	≤ 400 x 60 mm	≥ 1,5 mm ² ≥ 1x2x0,8	E30/E90
Kabelrinne mit Kurzstrebe	≥ 1 Stk	≤ 1.500 mm	≤ 25 kg/m	≤ 400 x 60 mm	≥ 1,5 mm ² ≥ 1x2x0,8	E30/E90
Kabelleiter mit Kurzstrebe	≥ 1 Stk	≤ 1.500 mm	≤ 25 kg/m	≤ 400 x 60 mm	≥ 1,5 mm ² ≥ 1x2x0,8	E30/E90
Multibahn mit Kurzstrebe	≥ 1 Stk	≤ 1.500 mm	≤ 25 kg/m	≤ 400 x 60 mm	≥ 1,5 mm ² ≥ 1x2x0,8	E30/E90
WSP Decke Wand	≥ 1 Stk	≤ 3.000 mm	≤ 20 kg/m	≤ 500 x 60 mm ≤ 400 x 60 mm	≥ 1,5 mm ² ≥ 1x2x0,8	E30/E90
Kleinverteiler mit Klemmenmodul	≥ 1 Stk	-	-	≤ 175 x 250 mm	≤ 16 mm ² ≥ 1x2x0,8	E30/E90
Abrutschsicherung ABSfixss E30-E90	≥ 1 Stk	≤ 3.500 mm	-	siehe Tabelle Seite 29	-	E30/E90

Angaben über Querschnittsbeschränkungen beziehen sich auf die einzelnen Leiter.

BETAflam® / BETAFixSS®

E30/E90

KLAMMERfixSS Kabelklammer



Verlegeabstand: ≤ 600 mm

Befestigungssystem	Anzahl der Notlaufkabel	Befestigungsabstand	Belastung	Nenngröße	Querschnitt Aderanzahl	Funktionserhalt
BETAFixSS						
Kabelklammer KLAMMERfixSS	1 Stk	≤ 600 mm	-	Ø ≤ 45 mm	≤ 16 mm ² ≤ 52x2x0,8	E30/E90

Anwendung: Zur Einzelverlegung von BETAflam® Kabeln E30/E90 an Decken oder Wänden waagrecht, schräg und senkrecht.

Artikelnummer	Schellentyp	für Kabel Ø mm	Stück / VPE
449739	KLAMMERfixSS 08	6 - 8	100
449743	KLAMMERfixSS 10	8 - 10	100
449747	KLAMMERfixSS 12	10 - 12	100
449751	KLAMMERfixSS 14	12 - 14	100
449755	KLAMMERfixSS 16	14 - 16	100
449759	KLAMMERfixSS 19	17 - 19	50
449763	KLAMMERfixSS 21	19 - 21	50
449767	KLAMMERfixSS 25	23 - 25	50

Dübel sind im Lieferumfang nicht enthalten, bitte separat bestellen.

Artikelnummer	geeignete Dübel		Stück / VPE
434813	SNA 6x30/5	Nagelanker	100
432905	MMS-MS 7,5 x 45	Schraubanker	100

Weitere Brandschutzdübelempfehlung: siehe Seite 35

Artikelnummer	Schellentyp	für Kabel Ø mm	Stück / VPE
5602033	KLAMMERfixSS 08 Steckset	6 - 8	100
5602463	KLAMMERfixSS 10 Steckset	8 - 10	100
5602489	KLAMMERfixSS 12 Steckset	10 - 12	100
5602518	KLAMMERfixSS 14 Steckset	12 - 14	100
5602574	KLAMMERfixSS 16 Steckset	14 - 16	100
5602609	KLAMMERfixSS 19 Steckset	17 - 19	50
5602644	KLAMMERfixSS 21 Steckset	19 - 21	50
5602716	KLAMMERfixSS 25 Steckset	23 - 25	50

Dübel sind im Lieferumfang enthalten -
Set besteht aus KlammerfixSS + Steckanker

BOHREN - STECKEN - FERTIG !

Ihr BETAFixSS® Vorteil: Schneller und kostengünstiger kann man einzelne Kabel nicht verlegen. Einfacher geht's nicht.

ESM

Einfachselle M6

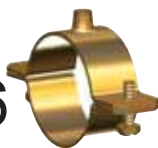

GSM

Gelenkschelle M8

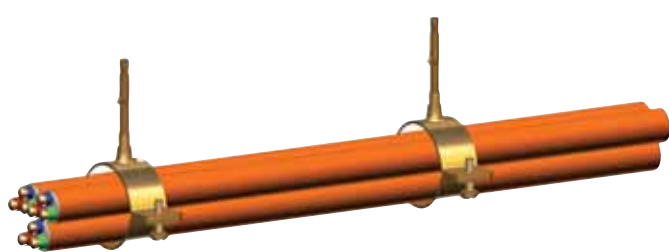

Verlegeabstand: ≤ 1.200 mm

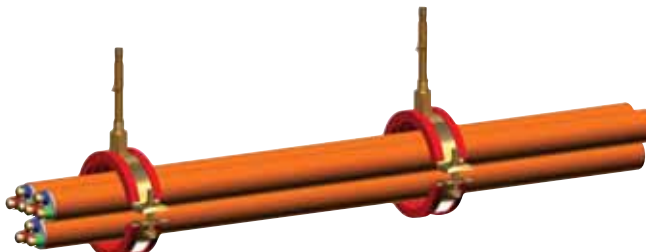

Verlegeabstand: ≤ 1.200 mm

Befestigungssystem BETAFixss	Anzahl der Notlaufkabel	Befestigungs- abstand	Belastung	Nenngröße	Querschnitt Aderanzahl	Funktionserhalt
Einfachselle ESM M6 (GSM M8)	1 Stk	≤ 800 mm	-	Ø ≤ 63 mm	≥ 1,5 mm ² ≥ 1x2x0,8	E30/E90
Einfachselle ESM M6 (GSM M8)	≤ 3 Stk	≤ 800 mm	≤ 7,5 kg/ Schelle	Ø ≤ 63 mm	≤ 10 mm ² ≤ 32(52)x2x0,8	E30/E90
Einfachselle ESM M6 (GSM M8)	≥ 1 Stk	≤ 1.200 mm	≤ 2,5 kg/ Schelle	Ø ≤ 63 mm	≥ 1,5 mm ² ≥ 1x2x0,8	E30/E90

Anwendung: Zur Einzel- oder Mehrfachverlegung von BETAflam® Kabeln E30/E90 an Decken oder Wänden waagrecht, schräg und senkrecht.

Artikelnummer	Schellentyp			für 1 Kabel Ø mm	für 2 Kabel Ø mm	für 3 Kabel Ø mm	Stück / VPE
432453	ESM	08	M6	7,1 - 9,3			100
432463	ESM	10	M6	9,3 - 11,1			100
432473	ESM	12	M6	11,1 - 13,1	5,8 - 6,8	5,3 - 6,3	100
432483	ESM	14	M6	13,1 - 15,2	6,8 - 7,9	6,3 - 7,2	100
432493	ESM	16	M6	15,2 - 17,0	7,9 - 8,8	7,2 - 8,1	100
432503	ESM	18	M6	17,0 - 18,6	8,8 - 9,6	8,1 - 8,8	100
432513	ESM	20	M6	18,6 - 20,9	9,6 - 10,7	8,8 - 9,9	100
432523	ESM	22	M6	20,9 - 23,7	10,7 - 12,1	9,9 - 11,2	100
432533	ESM	25	M6	23,7 - 24,5	12,1 - 12,7	11,6 - 11,6	100
432543	ESM	26	M6	24,5 - 27,0	12,7 - 13,9	11,6 - 12,8	100
432553	ESM	28	M6	27,0 - 31,1	13,9 - 16,1	12,8 - 14,8	100
432569	ESM	32	M6	31,1 - 34,3	16,1 - 17,9	14,8 - 16,4	50
432579	ESM	35	M6	34,3 - 39,4	17,9 - 20,7	16,4 - 18,9	50
442371	ESM	40	M6	39,4 - 46,1	20,7 - 24,1	18,9 - 22,0	50
442379	ESM	50	M6	48,9 - 55,5	25,6 - 28,9	23,4 - 26,5	25
432593	GSM	54 - 58	M8	54,0 - 58,0			1
432595	GSM	59 - 63	M8	59,0 - 63,0			1
432597	GSM	62 - 64	M8	62,0 - 64,0			1

Dübel sind im Lieferumfang nicht enthalten, bitte separat bestellen.

Mehrfachverlegung: Angaben sind Richtwerte, gerne klären wir für Sie im Einzelfall die korrekte Schellendimension

Artikelnummer	geeignete Dübel		Stück / VPE
434641	SNA 6x30 M6/4,5	Brandschutzzuganker für Beton	100

Weitere Brandschutzdübelempfehlung: siehe Seite 35

Ihr **BETAFixss®** Vorteil: **62% - 75% weniger Schellen**, als bei den in der ÖNORM DIN 4102-12 definierten Standardtragkonstruktionen. Die Bündelung ist auch senkrecht erlaubt.

BETAflam® / BETAFixSS®

E30/E90

Rohrverlegung mit ESM / GSM

Rohrverlegung mit KLAMMERfixSS



Verlegeabstand: ≤ 1.200 mm



Verlegeabstand: ≤ 600 mm

Rohrverlegung mit Einzelschelle ESM / GSM

Befestigungssystem BETAFixSS	Anzahl der Notlaufkabel	Befestigungs- abstand	Belastung	Nenngröße	Querschnitt Aderanzahl	Funktionserhalt
Halogenfreies Kunststoffrohr HFPRS	≤ 3 Stk	≤ 1.200 mm	≤ 10 kg/m	Ø ≤ 63 mm	≤ 50 mm ² ≤ 52x2x0,8	E30/E90
Stahlrohr verzinkt / lackiert	≤ 3 Stk	≤ 1.200 mm	≤ 10 kg/m	Ø ≤ 63 mm	≤ 50 mm ² ≤ 52x2x0,8	E30/E90

Rohrverlegung mit Klammerfixss

Befestigungssystem BETAFixSS	Anzahl der Notlaufkabel	Befestigungs- abstand	Belastung	Nenngröße	Querschnitt Aderanzahl	Funktionserhalt
Halogenfreies Kunststoffrohr HFPRS	1 Stk	≤ 600 mm	-	Ø ≤ 45 mm	≤ 16 mm ² ≤ 52x2x0,8	E30/E90

Anwendung: Zur Einzel- oder Mehrfachverlegung von BETAflam® Kabeln E30/E90 an Decken oder Wänden waagrecht und schräg, offen oder geschlossen.

Artikelnummer	Rohrtyp		innen Ø mm	außen Ø mm	Schelle	Stücklänge m / Stk
442951	HFPRS-DN 20	halogenfrei, gemufft	16,8	20,0	ESM 20 M6	3
442955	HFPRS-DN 25	halogenfrei, gemufft	21,5	25,0	ESM 25 M6	3
442961	HFPRS-DN 32	halogenfrei, gemufft	28,0	32,0	ESM 32 M6	3
442965	HFPRS-DN 40	halogenfrei, gemufft	35,5	40,0	ESM 40 M6	3
442969	HFPRS-DN 50	halogenfrei, gemufft	45,2	50,0	ESM 50 M6	3
442973	HFPRS-DN 63	halogenfrei, gemufft	57,8	63,0	GSM 59 - 63 M8	3

Stangenlänge: 3 Meter; Standardfarbe grau; auf Anfrage schwarze Ausführung (UV-beständig) lieferbar.

Artikelnummer	Rohrzubehör		innen Ø mm	außen Ø mm		Stück / VPE
10850501	HFPBS-DN 20	halogenfreier Bogen	16,8	20,0		1
10850550	HFPBS-DN 25	halogenfreier Bogen	21,5	25,0		1
10850602	HFPBS-DN 32	halogenfreier Bogen	28,0	32,0		1
10850627	HFPBS-DN 40	halogenfreier Bogen	35,5	40,0		1
10850650	HFPBS-DN 50	halogenfreier Bogen	45,2	50,0		1
10850670	HFPBS-DN 63	halogenfreier Bogen	57,8	63,0		1

Montagehinweis: Dehnung bei Temperaturschwankungen beachten. Das Kabel soll beim Einziehen nicht verdreht werden.

Ihr BETAFixSS® Vorteil: Unerreicht großer Schellenabstand, optisch unauffällige, klare Kabelwege, problemloses Nachziehen bei nicht voller Belegung.

BETAflam® / BETAFIXSS®

E30/E90

BAC
Bügelschelle

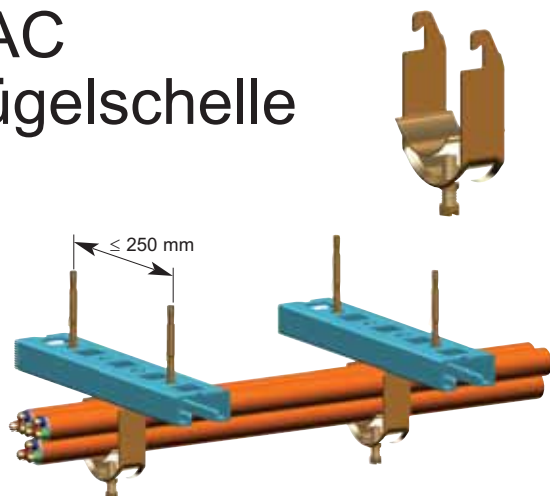

Verlegeabstand: ≤ 1.200 mm

SS
Systemschiene

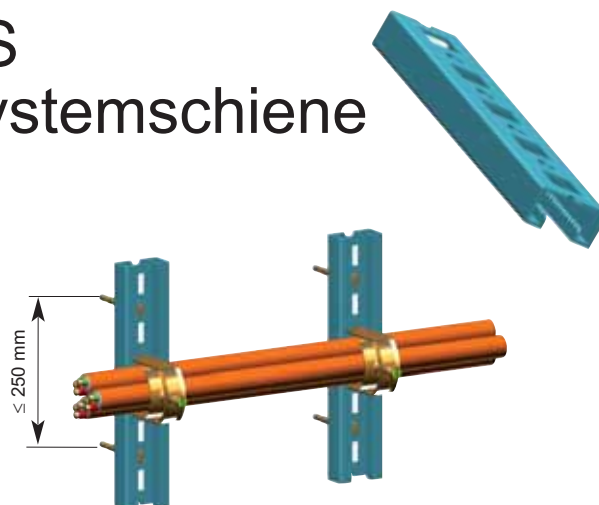

Verlegeabstand: ≤ 1.200 mm

Befestigungssystem	Anzahl der Notlaufkabel	Befestigungsabstand	Belastung	Nenngröße	Querschnitt Aderanzahl	Funktionserhalt
BETAFIXSS						
Bügelschelle ohne Langwanne (BAC)	1 Stk	≤ 800 mm	-	Ø ≤ 76 mm	≥ 1,5 mm ² ≥ 1x2x0,8	E30/E90
Bügelschelle ohne Langwanne (BAC)	≤ 3 Stk	≤ 800 mm	≤ 7,5 kg/Schelle	Ø ≤ 76 mm	≤ 50 mm ² ≤ 52x2x0,8	E30/E90
Drehstromverbund	≤ 4 Stk	≤ 800 mm	detto	Ø ≤ 76 mm	1x ≥ 1,5 mm ²	E30/E90
Bügelschelle ohne Langwanne (BAC)	≥ 1 Stk	≤ 1.200 mm	≤ 2,5 kg/Schelle	Ø ≤ 76 mm	≥ 1,5 mm ² ≥ 1x2x0,8	E30/E90

Anwendung: Zur Einzel- oder Mehrfachverlegung von BETAflam® Kabeln E30/E90 an Decken oder Wänden waagrecht (gleitsicher), schräg und senkrecht. Mindestens 2 Dübel pro SS, maximaler Abstand 250 mm zwischen den Dübeln. Sicherheit dank grünem Punkt.

Artikelnummer	Schellentyp	für Kabel Ø mm	Stück / VPE
433865	BAC 12	8 - 12	50
433871	BAC 16	12 - 16	50
433877	BAC 20	16 - 20	50
433883	BAC 24	20 - 24	50
433845	BAC 28	24 - 28	50
433889	BAC 32	28 - 32	50
433895	BAC 36	32 - 36	25
433901	BAC 40	36 - 40	25
433907	BAC 44	40 - 44	25
433913	BAC 48	44 - 48	25
433919	BAC 52	48 - 52	25
433925	BAC 56	52 - 56	15
434737	BAC 60	56 - 60	15
434375	BAC 64	60 - 64	15
434949	BAC 70	64 - 70	15
434955	BAC 76	70 - 76	10

Artikelnummer	Schelle 2-fach hoch	für Kabel Ø mm	Stück / VPE
445215	BAC/2 12	8 - 12	25
453611	BAC/2 16	12 - 16	25
443249	BAC/2 20	16 - 20	25
443701	BAC/2 24	20 - 24	25
445141	BAC/2 28	24 - 28	25
443017	BAC/2 32	28 - 32	25
444753	BAC/2 36	32 - 36	25
453019	BAC/2 40	36 - 40	25

Artikelnummer	Schelle 3-fach hoch	für Kabel Ø mm	Stück / VPE
452709	BAC/3 12	8 - 12	25
443199	BAC/3 16	12 - 16	25
443195	BAC/3 20	16 - 20	25
444757	BAC/3 24	20 - 24	25
445517	BAC/3 28	24 - 28	25

weitere Größen auf Anfrage

Ihr BETAFIXSS® Vorteil: 25% - 50% weniger Schellen als bei der in der ÖNORM DIN 4102-12 definierten Standardtragkonstruktion; auch bei Mehrfachverlegung keine Langwannen nötig. Die Systemschiene ist auf voller Breite mit Kabeln belegbar.

BETAflam® / BETAfixss®

E30/E90

Rohrverlegung mit BAC Bügelschelle auf SS Systemschiene

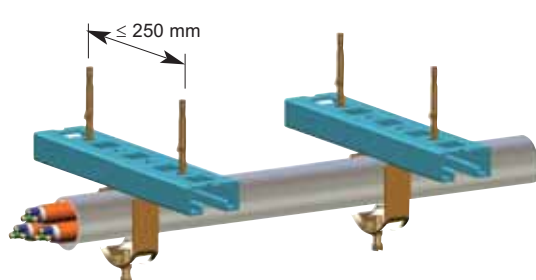

Verlegeabstand: $\leq 1.200\text{ mm}$

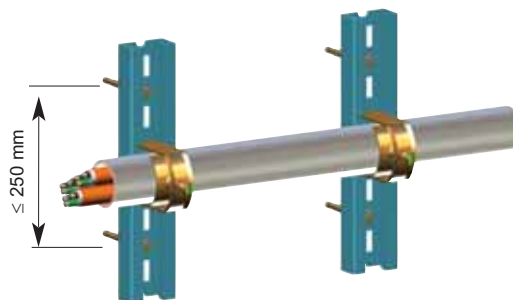

Verlegeabstand: $\leq 1.200\text{ mm}$

Befestigungssystem	Anzahl der Notlaufkabel	Befestigungsabstand	Belastung	Nenngröße	Querschnitt Aderanzahl	Funktionserhalt
BETAfixss						
Halogenfreies Kunststoffrohr HFPRS	$\leq 3\text{ Stk}$	$\leq 1.200\text{ mm}$	$\leq 10\text{ kg/m}$	$\varnothing \leq 63\text{ mm}$	$\leq 50\text{ mm}^2$ $\leq 52 \times 2 \times 0,8$	E30/E90
Stahlrohr verzinkt / lackiert	$\leq 3\text{ Stk}$	$\leq 1.200\text{ mm}$	$\leq 10\text{ kg/m}$	$\varnothing \leq 63\text{ mm}$	$\leq 50\text{ mm}^2$ $\leq 52 \times 2 \times 0,8$	E30/E90

Anwendung: Zur Einzel- oder Mehrfachverlegung von BETAflam® Kabeln E30/E90 an Decken oder Wänden waagrecht und schräg in offener oder geschlossener Verlegung. Mindestens 2 Dübel pro SS, maximaler Abstand 250 mm zwischen den Dübeln.

Artikelnummer	Rohrtyp		innen $\varnothing\text{ mm}$	außen $\varnothing\text{ mm}$	Schelle
442951	HFPRS-DN 20	halogenfrei, gemufft	16,8	20,0	BAC 20
442955	HFPRS-DN 25	halogenfrei, gemufft	21,5	25,0	BAC 24
442961	HFPRS-DN 32	halogenfrei, gemufft	28,0	32,0	BAC 32
441965	HFPRS-DN 40	halogenfrei, gemufft	35,5	40,0	BAC 40
442969	HFPRS-DN 50	halogenfrei, gemufft	45,2	50,0	BAC 52
442973	HFPRS-DN 63	halogenfrei, gemufft	57,8	63,0	BAC 60

Stangenlänge 3 Meter; Rohrfarbe grau; auf Anfrage schwarze Ausführung (UV-beständig) lieferbar.

Artikelnummer	Systemschiene	Abmessung mm	Stück / VPE
433931	Systemschiene verzahnt	25x50x 200	1
433933	Systemschiene verzahnt	25x50x 300	1
433935	Systemschiene verzahnt	25x50x 400	1
433851	Systemschiene verzahnt	25x50x 500	1
433937	Systemschiene verzahnt	25x50x 600	1
433941	Systemschiene verzahnt	25x50x 800	1
433943	Systemschiene verzahnt	25x50x 1.000	1
433947	Systemschiene verzahnt	25x50x 1.500	1
433951	Systemschiene verzahnt	25x50x 2.000	1

Brandschutzdübelempfehlung: siehe Seite 35

Montagehinweis: Dehnung bei Temperaturschwankungen beachten. Das Kabel soll beim Einziehen nicht verdreht werden.

Ihr BETAfixss® Vorteil: Unerreicht großer Schellenabstand, optisch unauffällige klare Kabelwege, problemloses Nachziehen bei nicht voller Belegung.

SAMMELfixss

MINifixss

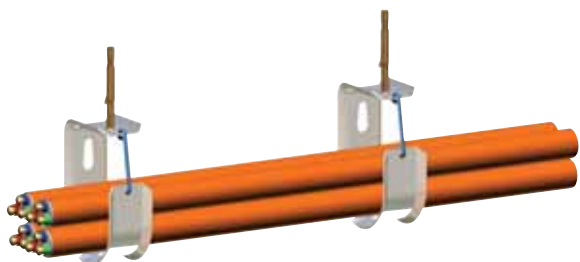

Verlegeabstand: ≤ 800 mm

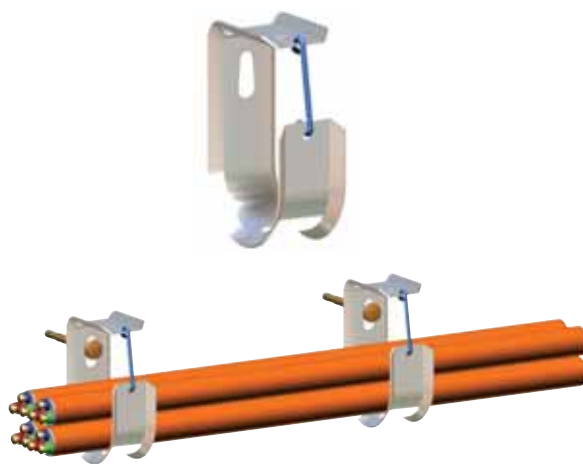

Verlegeabstand: ≤ 800 mm

Befestigungssystem	Anzahl der Notlaufkabel	Befestigungsabstand	Belastung	Nenngröße	Querschnitt Aderanzahl	Funktionserhalt
BETAFixss						
SAMMELfixss	≤ 15 Stk	≤ 800 mm	≤ 7,5 kg/Schelle	≤ 70 x 120 mm	≤ 50 mm ²	E30/E90
MINifixss					≤ 52x2x0,8	

Anwendung: Zur Mehrfachverlegung von BETAflam® Kabeln E30/E90 waagrecht an Decken oder Wänden.

Artikelnummer	Type		Stück / VPE
436705	MINifixss	Stahl 54x70 Öffnung 31 mm mit unverlierbarem Clip und Dübel für Beton	50
8432778	SAMMELfixss	Stahl 68x110 Öffnung 39 mm mit unverlierbarem Clip und Dübel für Beton	50
5603884	MINifixss	Stahl 54x70 Öffnung 31 mm mit unverlierbarem Clip und Steckanker für Beton	50
5603629	SAMMELfixss	Stahl 68x110 Öffnung 39 mm mit unverlierbarem Clip und Steckanker für Beton	50

10726960	SMND	Setzwerkzeug für Nagelkopfdübel MND (Bohrhammer)	1
----------	------	--	---

452949	SAMMELfixss ECO	Stahl 68x110 Öffnung 39 mm mit unverlierbarem Clip	500
--------	-----------------	--	-----

Artikelnummer	Type		Stück / VPE
436711	MINifixss	Vorteilsset Stahl 54x70 Öffnung 31 mm	1
8444560	SAMMELfixss	Vorteilsset Stahl 68x110 Öffnung 39 mm	1

1 Set besteht aus: 250 Stk Sammel-, bzw. Minifixss mit unverlierbarem Clip
250 Stk Dübel Nagelkopf für Beton
1 Stk Bohrer SDS 6x110 quattro
1 Stk Setzwerkzeug für den Nagelkopfdübel (Hand)

Sammelfixss in Edelstahl auf Anfrage

Montagehinweis: Auf Anfrage prüfen wir vor Auslieferung, ob die von Ihnen geplante Kabelbelegung tatsächlich in die Sammelhalterung passt. Gleiches gilt für die Dimensionierung von ESM, GSM und BAC bei Bündelverlegung.

Ihr BETAFixss® Vorteil: kostengünstigste Art der Mehrfachverlegung, problemloses, rasches Nachinstallieren möglich, größere Belastbarkeit. Gleiche Abstände für E30 und E90.

BETAflam® / BETAfixss®

E30/E90

STK - Stahlträgerklemme

BETAfixss® Einfachselle, CLICfixss, Sammelfixss, G-Kanal, haben auch die Zulassung für Montage mit BETAfixss® Stahlträgerklemmen an R90/F90 Stahlträgern.



Artikelnummer	Stahlträgerklemme		für Stahlträger mm	Stück / VPE
10854283	STK 3 - 8/ Schraube M6x11		3 - 8	1
10854295	STK 8 - 14/ Schraube M6x11		8 - 14	1
10854307	STK 14 - 20/ Schraube M6x11		14 - 20	1

STKK - Stahlträgerkralle schwer

BETAfixss® Systemschiene, G-Kanal, Kabelrinne, Kabelleiter, WSP3000 und Multibahn haben auch die Zulassung für Montage mit BETAfixss® Stahlträgerkralle schwer an R90/F90 Stahlträgern.

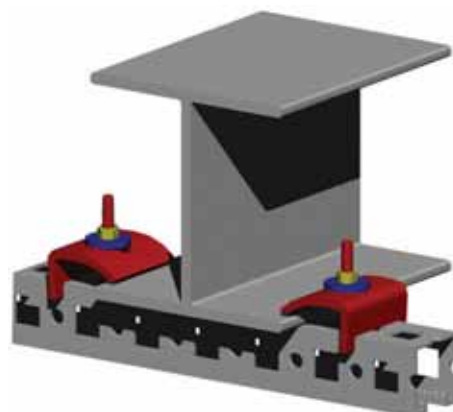

Artikelnummer	Stahlträgerkralle schwer		für Stahlträger ≤ mm	Stück / VPE
10854336	STKK mit Hammerkopf-Schraube zur Befestigung am quadratischen Loch		20	1
10854355	STKK mit Anker-Schraube zur Befestigung an der offenen verzahnten Seite		20	1

BKK - Stahlträgerbügelklemme schwer

BETAfixss® Systemschienen haben auch die Zulassung für Montage mit BETAfixss® Stahlträgerbügelklemme schwer an R90/F90 Stahlträgern.



Artikelnummer	Type		für Stahlträger ≤ mm	Stück / VPE
444935	BKK 25/50 Bügelklemme für Systemschienen 25-50 mm		25	1
444899	BKK 75/100 Bügelklemme für Systemschienen 75-100 mm		25	1

Ihr **BETAfixss®** Vorteil: geprüfte BETAfixss® Kabelwege dort, wo andere nicht befestigen dürfen.

Kanalsystem CLICfixss



Verlegeabstand: ≤ 800 mm

Befestigungssystem BETAFIXSS	Anzahl der Notlaufkabel	Befestigungs- abstand	Belastung	Nenngröße	Querschnitt Aderanzahl	Funktionserhalt
Insta - Clic Insta - Clic Kanal	≥ 1 Stk	≤ 800 mm	-	≤ 20 x 70 mm	≤ 10 mm ²	E30/E90
Insta - Clic Insta - Clic Kanal	≥ 1 Stk	≤ 800 mm	-	≤ 20 x 70 mm	≥ 1x2x0,8	E30/E90

Anwendung: Zur Mehrfachverlegung von BETAflam® Kabeln NHXH E30/E90, NHXCH E30 und BM/JE E30/E90 an Decken oder Wänden, waagrecht, schräg und senkrecht, offen oder geschlossen.

Artikelnummer	Type	Abmessung	
		L x B x H mm	Stück / VPE
10202051	CLICfixss Halterung	60 x 57 x 20	10
10850259	CLICfixss Halterung Winkel 90° flach	140 x 140 x 20	1
10850296	CLICfixss Halterung Winkel 90° innen	103 x 103 x 20	1
10850339	CLICfixss Halterung T-Stück	238 x 129 x 20	1

Artikelnummer	Type	Abmessung	
		L x B x H mm	Stück / VPE
446091	CLICfixss Abdeckung 1.000 mm weiss	1.000 x 64 x 17	1
446095	CLICfixss Abdeckung 2.000 mm weiss	2.000 x 64 x 17	1
446101	CLICfixss Abdeckung 500 mm flexibel weiss	500 x 64 x 17	1
446117	CLICfixss Stoßabdeckung weiss	50 x 66 x 17	1
446105	CLICfixss Abdeckung Winkel 90° flach weiss	140 x 140 x 17	1
446109	CLICfixss Abdeckung Winkel 90° innen weiss	87 x 87 x 17	1
446113	CLICfixss Abdeckung T-Stück weiss	193 x 129 x 17	1

Abdeckungen aus Stahlblech in Standardfarbe weiss ähnlich RAL 9010, optional hellgrau ähnlich RAL 7035
Mindestmengen und Lieferzeiten von Sonderfarben auf Anfrage

Montagehinweis: Kürzen Sie die geraden Abdeckungen so, dass diese die gesamte Halterung bei den Formstücken überdecken. Die Abdeckungen der Formstücke (Ecken, T-Stück, ...) werden dann überlappend darübergestülpt.

Artikelnummer	geeignete Dübel	Stück / VPE
432905	MMS-MS 7,5x45 Brandschutzschraubanker für Beton, Vollziegel	100

Weitere Brandschutzdübelempfehlung: siehe Seite 35

Ihr BETAFIXSS® Vorteil: Unerreicht einfache Verlegung, Halterung auch ohne Deckel zugelassen, optische Abdeckung der "orangenen Kabel", unauffällige und klare Kabelwege.

BETAflam® / BETAfIXSS®

E30/E90

Kanalsystem CLICfixss

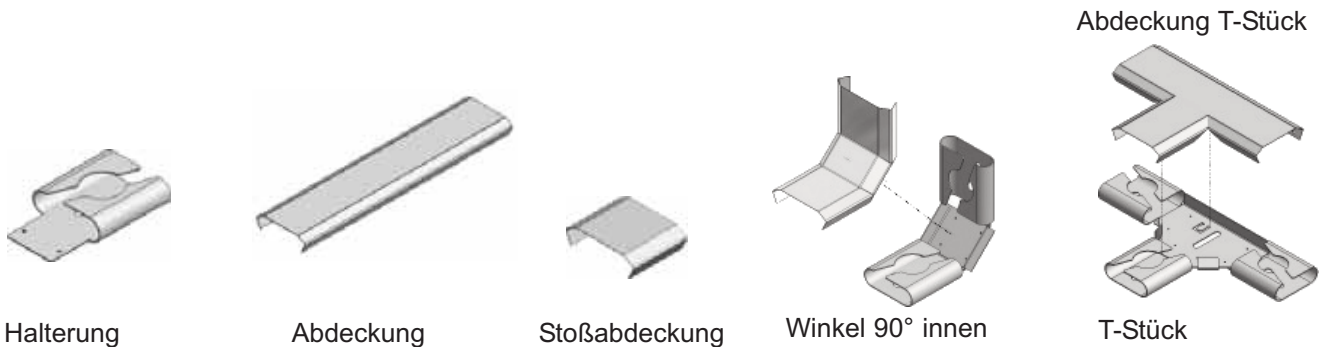
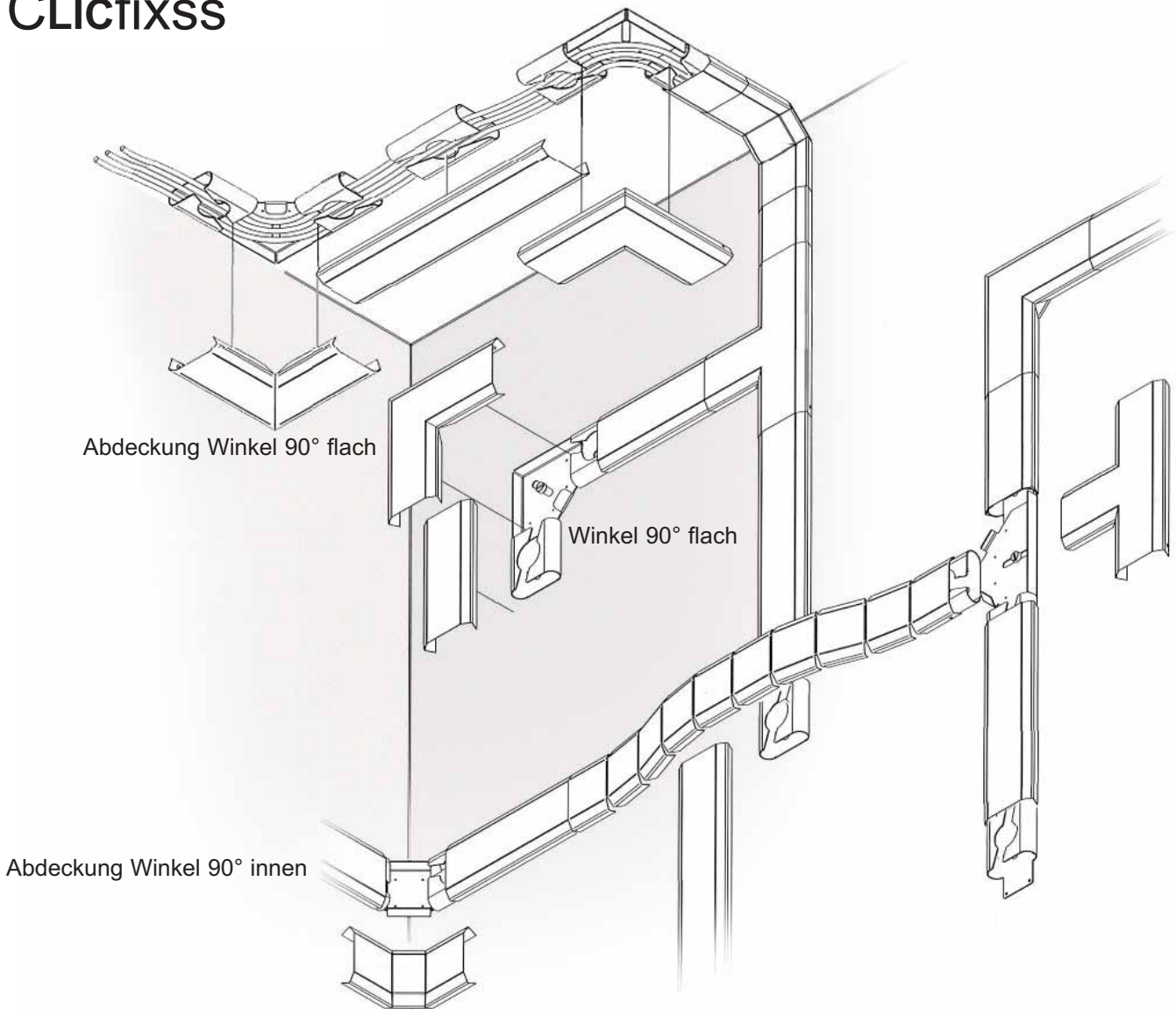

Ihr BETAfIXSS® Vorteil: Schlanke, formschöne Kanäle - Waagrecht, senkrecht, schräg, Halterung auch ohne Deckel zugelassen.

G-Kanal auf HKS-DS

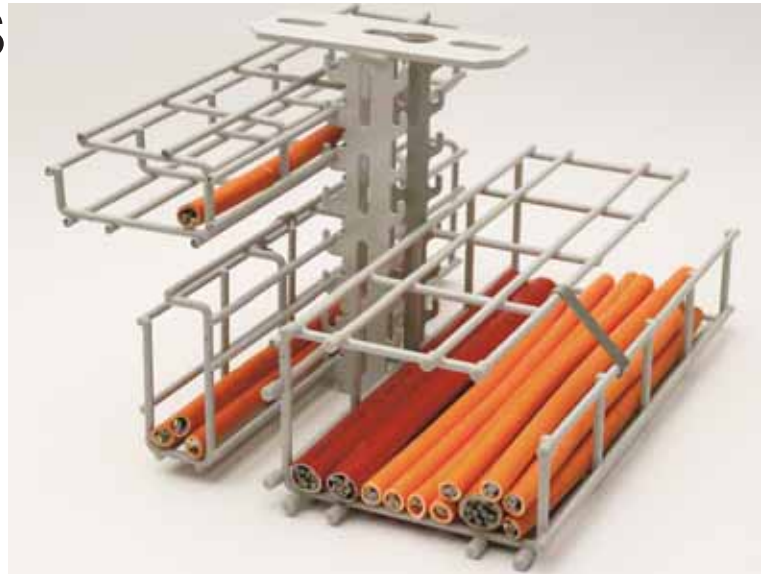

Befestigungssystem BETAFixss	Anzahl der Notlaufkabel	Befestigungs- abstand	Belastung	Nenngröße	Querschnitt Aderanzahl	Funktionserhalt
G-Kanal mit Sicherungsclip	≥ 1 Stk	≤ 1.500 mm	≤ 10 kg/m	≤ 100 x 150 mm	≥ 1,5 mm ² ≥ 1x2x0,8	E30/E90

Anwendung: Zur waagrechten Mehrfachverlegung von BETAflam® Notlaufkabeln E30/E90 an Decken oder Wänden. Bei Deckenverlegung mit Hakenschienen ist statt der HKS die gegen seitliches Herausrutschen blockierbare HKSB zu verwenden.

Der G-Kanal ist mit halogenfreiem Kunststoff in hellgrauer Farbe ähnlich RAL 7035 beschichtet.

Artikelnummer	Type	Abmessung mm	Öffnung mm	Stücklänge ca. m
434013	G-Kanal	50 x 50 x 2.000	16	2
434015	G-Kanal	50 x 75 x 2.000	20	2
434017	G-Kanal	50 x 100 x 2.000	20	2
434019	G-Kanal	75 x 100 x 2.000	35	2
452367	G-Kanal	100 x 150 x 2.000	45	2

Artikelnummer	Type	Stück / VPE
434031	Clip-20 für G-Kanal 50x50, 50x75 und 50x100	25
434035	Clip-35 für G-Kanal 75x100	25
434837	Clip-50 für G-Kanal 100x150	25
435007	Eckverbinder-G schraubbar	10
434059	Verbinder-G schraubbar (1 Stk / Stoß)	10

Montagehinweis: Die Clips sind alle 800 mm anzubringen. Bögen können offen geführt werden, wenn die nicht unterstützte Länge ≤ 400 mm ist.

Die Clips bitte gesondert bestellen.

Ihr BETAFixss® Vorteil: kostengünstigste Art der Mehrfachverlegung für max. 10 kg/m Nutzlast, kabelschonend, geringer Platzbedarf, problemloses Nachinstallieren möglich.

BETAflam® / BETAfixss®

E30/E90

HKS Hakenschiene Standard

HKSB

Hakenschiene blockierbar

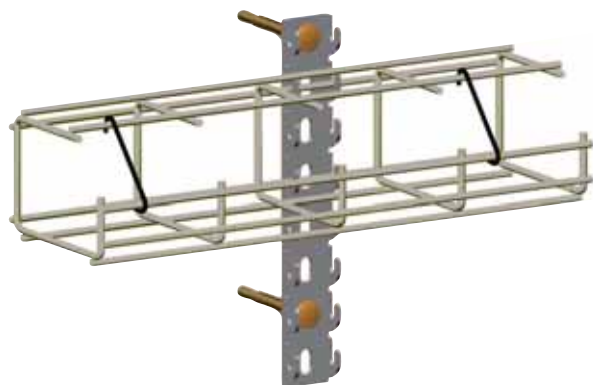

Verlegeabstand: ≤ 1.500 mm

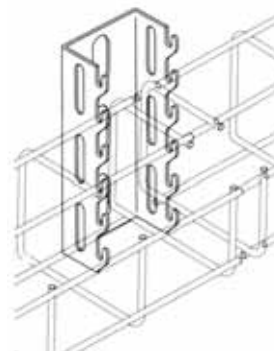

Verlegeabstand: ≤ 1.500 mm



Blockierblech

Befestigungssystem BETAfixss	Anzahl der Notlaufkabel	Befestigungs- abstand	Belastung	Nenngröße	Querschnitt Aderanzahl	Funktionserhalt
G-Kanal mit Sicherungsclip	≥ 1 Stk	≤ 1.500 mm	≤ 10 kg/m	≤ 100 x 150 mm	≥ 1,5 mm ² ≥ 1x2x0,8	E30/E90

Anwendung: Zur waagrechten Mehrfachverlegung von BETAflam® Notlaufkabeln E30/E90 an Decken oder Wänden. Mindestens 2 Dübel pro Hakenschiene, maximaler Abstand 200 mm zwischen den Dübeln. Bis zu 4 G-Kanäle pro Hakenschiene Stütze zulässig.

Artikelnummer	Type	Länge mm	Stück / VPE
Hakenschiene Standard für Wandmontage, Breite 25 mm			
434039	HKS-050	50	1
434041	HKS-075	75	1
434043	HKS-125	125	1
434045	HKS-200	200	1
434047	HKS-300	300	1
434053	HKS-2000	2.000	1
Hakenschiene blockierbar für Wand- / Deckenmontage, Breite 50 mm			
443023	HKSB-100	100	1
443025	HKSB-200	200	1
443027	HKSB-300	300	1
443029	HKSB-1000	1.000	1
443031	Blockierblech A4 mit Schraubgarnitur M6x10		1
Hakenschiene Stütze für Deckenmontage, beidseitige Haken, Breite 50 mm			
434407	HKS-DS100	100	1
434409	HKS-DS200	200	1
435061	HKS-DS300	300	1
434411	HKS-DS400	400	1
434413	HKS-DS500	500	1

Brandschutzdübelempfehlung: siehe Seite 35

Ihr BETAfixss® Vorteil: Die am flottesten zu montierende Kabeltrasse. Die Zulassung umfasst alle BETAflam® Notlaufkabeln E30/E90.

Kabelrinne - 20 kg/m

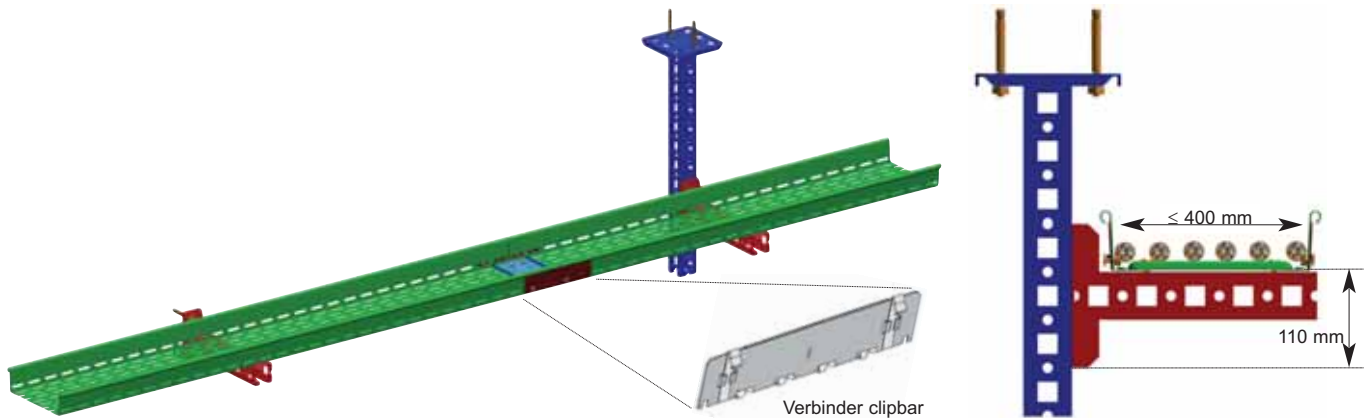

Verlegeabstand: ≤ 1.500 mm **ohne Gewindestab**

Befestigungssystem	Anzahl der Notlaufkabel	Befestigungsabstand	Belastung	Nenngröße	Querschnitt Aderanzahl	Funktionserhalt
BETAFIXSS						
Kabelrinne	≥ 1 Stk	≤ 1.500 mm	≤ 20 kg/m	≤ 400 x 60 mm	≥ 1,5 mm ² ≥ 1x2x0,8	E30/E90

Anwendung: Zur Mehrfachverlegung von BETAflam® Notlaufkabeln E30/E90 an Decken oder Wänden.

Artikelnummer	Type	Abmessung mm	Stüklänge m / Stk
10852365	Kabelrinne 60/100	60 x 133	3
10852416	Kabelrinne 60/200	60 x 233	3
10852477	Kabelrinne 60/300	60 x 333	3
10852560	Kabelrinne 60/400	60 x 433	3
446969	Ordnungs-Trennprofil 60		3
10856090	Deckel 60/100	für Kabelrinne/Multibahn	3
10856193	Deckel 60/200	für Kabelrinne/Multibahn	3
10856234	Deckel 60/300	für Kabelrinne/Multibahn	3
10856311	Deckel 60/400	für Kabelrinne/Multibahn	3

Artikelnummer	Type	Abmessung mm	Stück / VPE
10855545	Winkel 90°	60/100	1
10855672	Winkel 90°	60/200	1
10855719	Winkel 90°	60/300	1
10855775	Winkel 90°	60/400	1
10853861	Deckenstütze schwer, verzahnt	50x50x 200	1
10853903	Deckenstütze schwer, verzahnt	50x50x 300	1
10853990	Deckenstütze schwer, verzahnt	50x50x 400	1
10854034	Deckenstütze schwer, verzahnt	50x50x 500	1
434125	Deckenstütze schwer, verzahnt	50x50x 600	1
10854046	Deckenstütze schwer, verzahnt	50x50x 700	1
10854058	Deckenstütze schwer, verzahnt	50x50x 800	1
434135	Deckenstütze schwer, verzahnt	50x50x 1.000	1
10854074	Deckenstütze schwer, verzahnt	50x50x 1.200	1
10854090	Deckenstütze schwer, verzahnt	50x50x 1.500	1
434147	Deckenstütze schwer, verzahnt	50x50x 2.000	1
436743	Ausleger 50x50x150, verzahnt	für Kabelrinne 100	1
10854102	Ausleger 50x50x250, verzahnt	für Kabelrinne 200	1
10854124	Ausleger 50x50x350, verzahnt	für Kabelrinne 300	1
10854138	Ausleger 50x50x450, verzahnt	für Kabelrinne 400	1

Ihr BETAFIXSS® Vorteil: Keine Gewindestangenabhängung der Auslegerspitzen zur Decke; Rinnen ohne Randabstand befüllbar durch gerollte Oberkanten; Rinnen platzsparend stapelbar.

BETAflam® / BETAfixss®

E30/E90

Kabelrinne - 25 kg/m



Verlegeabstand: ≤ 1.500 mm **ohne Gewindestab**

Befestigungssystem BETAfixss	Anzahl der Notlaufkabel	Befestigungs- abstand	Belastung	Nenngröße	Querschnitt Aderanzahl	Funktionserhalt
Kabelrinne Ausleger Schwerlast	≥ 1 Stk	≤ 1.500 mm	≤ 25 kg/m	≤ 400 x 60 mm	≥ 1,5 mm ² ≥ 1x2x0,8	E30/E90

Anwendung: Zur Mehrfachverlegung von BETAflam® Notlaufkabeln E30/E90 an Decken oder Wänden. Bis zu 4 Kabelrinnen an einer Deckenstütze zugelassen.

Artikelnummer	Type		Stück / VPE
10854150	Kurzstrebe 200	zum Abstützen der Ausleger	1
446221	Ausleger Schwerlast 250 verzahnt	für maximal 25 kg/m Kabelgewicht	1
446219	Ausleger Schwerlast 350 verzahnt	für maximal 25 kg/m Kabelgewicht	1
445457	Ausleger Schwerlast 450 verzahnt	für maximal 25 kg/m Kabelgewicht	1

Artikelnummer	Type		Stück / VPE
445199	Verbinder clipbar, gerade 60	schraubenlose Montage	1
449635	Verbinder universal 60	(gerade / Winkel) inkl. Schraubgarnitur M6x10	1
434293	Gelenkverbinder 60	inkl. Schraubgarnitur M6x10	1
10857169	Halteklammer 60 für Deckel	für Kabelrinne/Multibahn	10
434195	Nutensteingarnitur M6x25	zur Befestigung der Kabelrinne am Ausleger (Bedarf 2 Stk / Ausleger)	25
434187	Schraubgarnitur M6x10	für Stoßleistenbefestigung	100
434199	Anker Schraubgarnitur M10x25 verzahnt	zur Befestigung des Auslegers an der Deckenstütze an der gezahnten Profelseite	25
434585	Hammerkopf Schraubgarnitur M10x20 abscherfest	zur Befestigung des Auslegers an der Deckenstütze an der ungezahnten Profelseite (Quadratlochung)	25
434901	Schutzkappe für 50x50 Profil		1

**Die erste und einzige schraubenlose Verbindung für E30/E90,
die auch bei geschnittenen Kabelrinnen und Multibahnen funktioniert.**

Ihr BETAfixss® Vorteil: Maximale Arbeitszeiterparnis durch schraubenlose Stosstellenverbindung. Keine Einlege - oder Versteifungsbleche nötig.

Multibahn - 20 kg/m

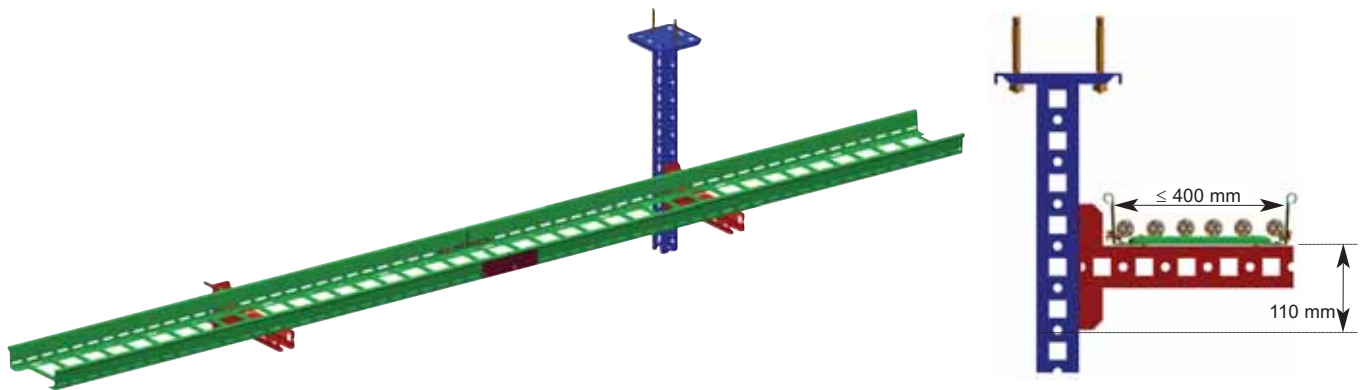

Verlegeabstand: ≤ 1.500 mm **ohne Gewindestab**

Befestigungssystem	Anzahl der Notlaufkabel	Befestigungsabstand	Belastung	Nenngröße	Querschnitt Aderanzahl	Funktionserhalt
BETAFIXSS						
Multibahn	≥ 1 Stk	≤ 1.500 mm	≤ 20 kg/m	≤ 400 x 60 mm	≥ 1,5 mm ² ≥ 1x2x0,8	E30/E90

Anwendung: Zur Mehrfachverlegung von BETAflam® Notlaufkabeln E30/E90 an Decken oder Wänden.

Artikelnummer	Type	Abmessung mm	Stücklänge m
10852791	Multibahn 60/100	60 x 133 (Sprossenabstand 75)	3
10852827	Multibahn 60/200	60 x 233 (Sprossenabstand 75)	3
10852851	Multibahn 60/300	60 x 333 (Sprossenabstand 75)	3
10852892	Multibahn 60/400	60 x 433 (Sprossenabstand 75)	3
Passende Deckel siehe Seite 20			
Type	Abmessung mm	Stück / VPE	
10855545	Winkel 90°	60/100	1
10855672	Winkel 90°	60/200	1
10855719	Winkel 90°	60/300	1
10855775	Winkel 90°	60/400	1
10853861	Deckenstütze schwer, verzahnt	50x50x 200	1
10853903	Deckenstütze schwer, verzahnt	50x50x 300	1
10853990	Deckenstütze schwer, verzahnt	50x50x 400	1
10854034	Deckenstütze schwer, verzahnt	50x50x 500	1
434125	Deckenstütze schwer, verzahnt	50x50x 600	1
10854046	Deckenstütze schwer, verzahnt	50x50x 700	1
10854058	Deckenstütze schwer, verzahnt	50x50x 800	1
434135	Deckenstütze schwer, verzahnt	50x50x 1.000	1
10854074	Deckenstütze schwer, verzahnt	50x50x 1.200	1
10854090	Deckenstütze schwer, verzahnt	50x50x 1.500	1
434147	Deckenstütze schwer, verzahnt	50x50x 2.000	1
436743	Ausleger 50x50x150, verzahnt	für Multibahn 100	1
10854102	Ausleger 50x50x250, verzahnt	für Multibahn 200	1
10854124	Ausleger 50x50x350, verzahnt	für Multibahn 300	1
10854138	Ausleger 50x50x450, verzahnt	für Multibahn 400	1

Ihr BETAFIXSS® Vorteil: Keine Gewindestangenabhängung der Auslegerspitzen zur Decke; Multibahn ohne Randabstand befüllbar durch gerollte Oberkanten; platzsparend stapelbar.

BETAflam® / BETAfixss®

E30/E90

Multibahn - 25 kg/m



Verlegeabstand: ≤ 1.500 mm **ohne Gewindestab**

Befestigungssystem BETAfixss	Anzahl der Notlaufkabel	Befestigungs- abstand	Belastung	Nenngröße	Querschnitt Aderanzahl	Funktionserhalt
Multibahn Ausleger Schwerlast	≥ 1 Stk	≤ 1.500mm	≤ 25 kg/m	≤ 400 x 60mm	≥ 1,5mm ² ≥ 1x2x0,8	E30/E90

Anwendung: Zur Mehrfachverlegung von BETAflam® Notlaufkabeln E30/E90 an Decken oder Wänden. Bis zu 4 Multibahnen an einer Deckenstütze zugelassen.

Artikelnummer	Type		Stück / VPE
10854150	Kurzstrebe 200	zum Abstützen der Ausleger	1
446221	Ausleger Schwerlast 250 verzahnt	für maximal 25 kg/m Kabelgewicht	1
446219	Ausleger Schwerlast 350 verzahnt	für maximal 25 kg/m Kabelgewicht	1
445457	Ausleger Schwerlast 450 verzahnt	für maximal 25 kg/m Kabelgewicht	1
Type			Stück / VPE
445199	Verbinder clipbar, gerade 60	schraubenlose Montage	1
449635	Verbinder universal 60	(gerade / Winkel) inkl. Schraubgarnitur M6x10	1
434293	Gelenkverbinder 60	inkl. Schraubgarnitur M6x10	1
434311	Klemmasche-MB f. Ausleger	zur Befestigung der Multibahn am Ausleger (Bedarf 2 Stk / Ausleger)	25
434199	Anker Schraubgarnitur M10x25 verzahnt	zur Befestigung des Auslegers an der gezahnten Profelseite der Deckenstütze	25
434585	Hammerkopf Schraubgarnitur M10x20 abscherfest	zur Befestigung des Auslegers an der ungezahnten Profelseite der Deckenstütze (Quadratlochung)	25
434011	Steigleitungswandbügel A4	inkl. Schraubgarnitur M10x25	1
452895	Winkel universal 90°	Befestigungswinkel 50x100mm	1
434901	Schutzkappe für 50x50 Profil		1

**Die Multibahn kann zusammen mit Bügelschellen auch als Steigtrasse eingesetzt werden.
Abstände der Bügelschellen ≤ 750 mm (≤ 1.200 mm).**

Ihr BETAfixss® Vorteil: Hohe Belastbarkeit und große Befestigungsabstände; keine Gewindestangenabhängung der Auslegerspitzen zur Decke; platzsparend stapelbar.

WSP3000 - Weitspannbahn - 20 kg/m



Verlegeabstand: ≤ 3.000 mm;
Sonderlösungen mit Spannweiten bis zu 6.000 mm möglich

Befestigungssystem BETAFixSS	Anzahl der Notlaufkabel	Befestigungs- abstand	Belastung	Nenngröße	Querschnitt Aderanzahl	Funktionserhalt
Weitspannbahn Mittenaufhängung	≥ 1 Stk	≤ 3.000 mm	≤ 20 kg/m	$\leq 500 \times 60$ mm	$\geq 1,5$ mm ² $\geq 1 \times 2 \times 0,8$	E30/E90

Anwendung: Zur Mehrfachverlegung von BETAflam® Notlaufkabeln E30/E90 an Decken.

Artikelnummer	Type	Abmessung mm	Stücklänge m
446209	WSP3000 - 60/200	60 x 207 (Sprossenabstand 150)	3
446211	WSP3000 - 60/300	60 x 307 (Sprossenabstand 150)	3
446215	WSP3000 - 60/400	60 x 407 (Sprossenabstand 150)	3
446217	WSP3000 - 60/500	60 x 507 (Sprossenabstand 150)	3

Artikelnummer	Type	Abmessung mm	Stück / VPE
10853861	Deckenstütze schwer, verzahnt	50x50x 200	1
10853903	Deckenstütze schwer, verzahnt	50x50x 300	1
10853990	Deckenstütze schwer, verzahnt	50x50x 400	1
10854034	Deckenstütze schwer, verzahnt	50x50x 500	1
434125	Deckenstütze schwer, verzahnt	50x50x 600	1
10854046	Deckenstütze schwer, verzahnt	50x50x 700	1
10854058	Deckenstütze schwer, verzahnt	50x50x 800	1
434135	Deckenstütze schwer, verzahnt	50x50x 1.000	1
10854074	Deckenstütze schwer, verzahnt	50x50x 1.200	1
10854090	Deckenstütze schwer, verzahnt	50x50x 1.500	1
434147	Deckenstütze schwer, verzahnt	50x50x 2.000	1
446831	Stufenbügel Set 250 / SS 250	zur Montage an Deckenstütze	1
446833	Stufenbügel Set 250 / SS 350	zur Montage an Deckenstütze	1
446835	Stufenbügel Set 250 / SS 450	zur Montage an Deckenstütze	1
446837	Stufenbügel Set 250 / SS 550	zur Montage an Deckenstütze	1
446839	Stufenbügel Set 500 / SS 250	zur Montage an Stufenbügel (Verlängerung)	1
446841	Stufenbügel Set 500 / SS 350	zur Montage an Stufenbügel (Verlängerung)	1
446843	Stufenbügel Set 500 / SS 450	zur Montage an Stufenbügel (Verlängerung)	1
446845	Stufenbügel Set 500 / SS 550	zur Montage an Stufenbügel (Verlängerung)	1

Montagehinweis: Die erste Trassenlage wird mit dem Stufenbügel Set 250, jede weitere mit dem Stufenbügel Set 500 hergestellt.

Ihr BETAFixSS® Vorteil: Die erste und einzige Verlegeart mit zugelassenem Stützabstand von 3 m. Bis zu 3 Lagen auf einer Deckenstütze zugelassen.

BETAflam® / BETAfIXSS®

E30/E90

WSP3000 - Weitspannbahn - 20 kg/m

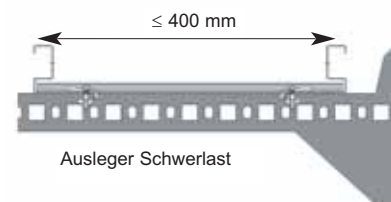

Verlegeabstand: ≤ 3.000 mm

Befestigungssystem BETAfIXSS	Anzahl der Notlaufkabel	Befestigungs- abstand	Belastung	Nenngröße	Querschnitt Aderanzahl	Funktionserhalt
Weitspannbahn Wandbefestigung	≥ 1 Stk	≤ 3.000 mm	≤ 20 kg/m	≤ 400 x 60 mm	≥ 1,5 mm ² ≥ 1x2x0,8	E30/E90

Anwendung: Zur Mehrfachverlegung von BETAflam® Notlaufkabeln E30/E90 an Wänden.

Artikelnummer	Type		Stück / VPE
446221	Ausleger Schwerlast 250 verzahnt	für Wandmontage von WSP3000 - 60/200	1
446219	Ausleger Schwerlast 350 verzahnt	für Wandmontage von WSP3000 - 60/300	1
445457	Ausleger Schwerlast 450 verzahnt	für Wandmontage von WSP3000 - 60/400	1
446989	U-Profil 44x44x150 ¹⁾	zum Einschieben in Ausleger Schwerlast 350	1
446991	U-Profil 44x44x250 ¹⁾	zum Einschieben in Ausleger Schwerlast 450	1
446943	Verbinder-WSP 60 gerade	inkl. 8 Stk Schraubgarnitur M10x25	1
446945	Winkelverbinder WSP 60	inkl. 8 Stk Schraubgarnitur M10x25	1
446947	Gelenkverbinder WSP 60	inkl. 8 Stk Schraubgarnitur M10x25	1

Artikelnummer	Type		Stück / VPE
434311	Klemmlasche-MB f. Ausleger	zur Befestigung der WSP3000 am Ausleger Schwerlast oder an der Mittenaufhängung	25

Formstücke auf Anfrage

Stufenbügel Set 250 / SS		Stufenbügel Set 500 / SS	
besteht aus:	Stufenbügel 250	besteht aus:	Stufenbügel 500
	Systemschiene 50x50x...		Systemschiene 50x50x...
	U-Profil 44x44x...(ab Set 250/ SS 350)		U-Profil 44x44x...(ab Set 250 / SS 350)
	1 x M10x25		1 x M10x25
	2 x M10x70		2 x M10x70

¹⁾ Obligat bei WSP3000 in Wandmontage für Ausleger Schwerlast 350 und 450. Das U-Profil ist mittig einzuschieben.

Montagehinweis: Das U-Profil wird als Verstärkung in die Systemschiene eingeschoben und mittels der Schraubgarnitur M10x25 am Stufenbügel symmetrisch befestigt. Mit den Schraubgarnituren M10x70 wird das Stufenbügel Set 250 an die Deckenstütze geschraubt. Bei einer 2. oder 3. Lage wird das Stufenbügel Set 500 benötigt. Dieses wird mit dem darüberliegenden Stufenbügel verschraubt.

Ihr BETAfIXSS® Vorteil: Die erste und einzige Verlegeart mit zugelassenem Stützabstand von 3 m. Keine Gewindestangenabhängung der Auslegerspitzen zur Decke nötig.

Systemschienen als Steigtrasse

Systemschienen in Steigzonen an der Wand montierbar. Befestigungsabstand der Systemschienen max. 1.200 mm. Abstand zwischen den Dübeln einer Systemschiene max. 250 mm.



Artikelnummer	Systemschiene	Abmessung mm		Stück / VPE
433931	Systemschiene verzahnt	25x50x	200	1
433933	Systemschiene verzahnt	25x50x	300	1
433935	Systemschiene verzahnt	25x50x	400	1
433851	Systemschiene verzahnt	25x50x	500	1
433937	Systemschiene verzahnt	25x50x	600	1
433941	Systemschiene verzahnt	25x50x	800	1
433943	Systemschiene verzahnt	25x50x	1.000	1
433947	Systemschiene verzahnt	25x50x	1.500	1
433951	Systemschiene verzahnt	25x50x	2.000	1
435071	Systemschiene verzahnt	50x50x	200	1
452491	Systemschiene verzahnt	50x50x	300	1
442185	Systemschiene verzahnt	50x50x	400	1
449437	Systemschiene verzahnt	50x50x	500	1
450117	Systemschiene verzahnt	50x50x	800	1
449439	Systemschiene verzahnt	50x50x	1.000	1
434629	Systemschiene verzahnt	50x50x	2.000	1
434963	Systemschiene verzahnt	50x50x	3.000	1
434331	Systemschiene verzahnt	50x50x	6.000	1

Artikelnummer	Type	Stück / VPE
436357	Verbinder für SS 50x50 ohne Schraubg.	Paar
9244932	Schraubgarnitur M10x25	50

Artikelnummer	Type	Stück / VPE
436697	Kopfplatte 4-loch winkelverstellbar	1
10850714	Kopfplatte 6-loch	1
10850749	Kopfplatte schwer f. Profil 50x50 mit M10	1
436701	Schraubgarnitur M10x70 + Distanzhülse	1
10850773	Montageplatte für 1 Profil 50x50 Querb.	1



Kopfplatte 4-loch
winkelverstellbar



Montageplatte für
1 Profil 50x50



Kopfplatte schwer
mit Bügelschraube

Schwere Steigleitung

BETAfixss Systemschienen können als Sonderzulassung zu freistehenden Steigtrassen kombiniert werden. Fragen Sie dazu Ihren Berater.

Ihr **BETAfixss®** Vorteil: Bündelung auch senkrecht zugelassen. **CENTROVOX** hilft Ihnen bei der Lösung Ihrer Kabelführungsaufgaben und bei eventuell notwendigen Sonderzulassungen.

BETAflam® / BETAfixss®

E30/E90

Multibahn und WSP3000 als Steigleiter

In Steigzonen parallel zur Wand montierbar, Multibahn auch im rechten Winkel zur Wand. Max. Befestigungsabstand 1.500 mm. Last auf verschiedene Sprossen verteilen. Die nutzbare Montagebreite für die Bügelschellen beträgt Bahnbreite minus 60 mm.



Multibahn

Auf den Seiten 22 - 23 finden Sie die Multibahn und die Befestigungsteile.



WSP3000

Auf den Seiten 24 - 25 finden Sie die WSP3000 und das Verbindungsmaterial.

Ihr BETAfixss® Vorteil: Verschiedenste Steigtrassenlösungen ermöglichen eine effiziente und kostengünstige senkrechte Kabelverlegung.

Verschwenkung lt. ÖNORM DIN 4102-12 (II/2000)

Auszug aus der ÖNORM DIN 4102-12

§ 8.3:

Bei Steigtrassen gilt die Klassifizierung nur, wenn eine wirksame Abstützung (Abstand $a \leq 3.500$ mm) der Kabel erfolgt. Ein Beispiel für eine wirksame Unterstützung ist in Bild 5 dargestellt. Eine andere Möglichkeit ist die Anordnung einer Deckenabschottung mit entsprechender Klassifizierung oder eine durch Prüfung nachgewiesene Schellen-ausbildung. Eine Beurteilung einer von Bild 5 abweichenden Ausführung der Abstützung kann nur durch eine amtlich anerkannte Prüfanstalt erfolgen.

Diese Auflage gilt für ALLE Kabelanbieter.

Unsere Lösung: ABSfixss

Bild aus der ÖNORM DIN 4102-12

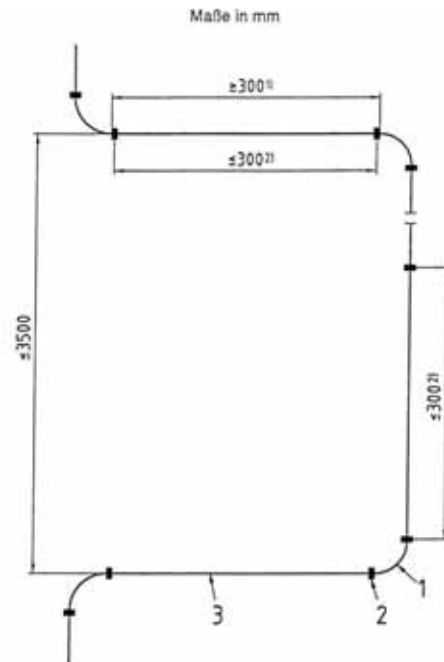

- 1 Zulässiger Biegeradius
- 2 Einzelschelle
- 3 Kabel
- ¹⁾ horizontale Kabellänge ≥ 300 mm
- ²⁾ Schellenabstand ≤ 300 mm

Bild 5: Beispiel für eine wirksame Abstützung bei vertikaler Steigtrasse

Kabelverlegung unter mineralischem Putz

Befestigungssystem	Anzahl der Notlaufkabel	Befestigungsabstand	Belastung	Nenngröße	Querschnitt Aderanzahl	Funktionserhalt
BETAFIXSS						
Unterputz mit ≥ 15 mm mineralischem Putz	≤ 2 Stk	≤ 1.500 mm	–	–	$\geq 1,5$ mm ² $\geq 2 \times 2 \times 0,8$	E30/E90

Anwendung: An der Wand oder Decke ist eine Fuge mit einer Tiefe von mindestens dem Notlaufkabelaußendurchmesser plus 20 mm herzustellen. Es sind maximal zwei Notlaufkabel parallel in einer Fuge einzulegen und mit Nagelschellen in Abständen ≤ 1.500 mm zu befestigen. Beim Verputzen der Fuge mit mineralischem Putz muss eine Mindestüberdeckung von 15 mm über dem Notlaufkabel aufgetragen werden.

Ihr **BETAFIXSS®** Vorteil: Unterputzverlegung im Prüfzeugnis klar zugelassen.

BETAflam® / BETAFixss®

E30/E90

ABSfixss E30/E90

**Alternative zur Verschwenkung
lt. ÖNORM DIN 4102-12**

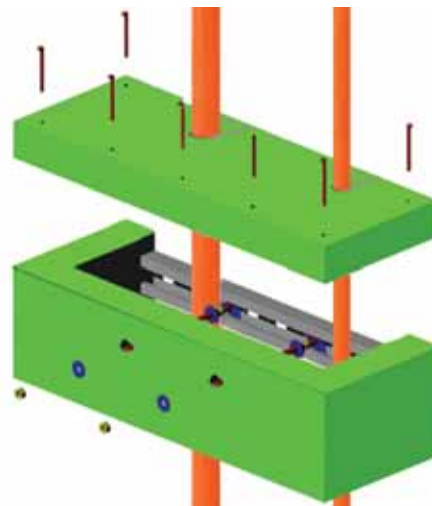

Befestigungssystem	Anzahl der Notlaufkabel	Befestigungsabstand	Nenngröße	Funktionserhalt
BETAFixss				
Abrutschsicherung ABSfixss E30-E90	≥ 1 Stk	≤ 3.500 mm	siehe Tabelle unten	E30/E90

Anwendung: Zur Abrutschsicherung von senkrecht geführten, geschirmten und ungeschirmten Notlaufkabeln in Kabelanlagen mit integriertem Funktionserhalt nach ÖNORM DIN 4102-12. Die ABSfixss eignet sich sowohl für mit Einzelschellen (ESM) befestigte Kabel, als auch für Verlegung mit Systemschienen (SS) und Bügelschellen (BAC).

Artikelnummer	Type	Innenmaße mm	Außenmaße mm	Befestigungsgarnitur(en)	
		T x H x B	T x H x B	Anzahl / Stück	
437331	ABSfixss	150x100x125	E30-E90 für SS	200x200x225	1
443817	ABSfixss	150x100x250	E30-E90 für SS	200x200x350	1
443823	ABSfixss	150x100x350	E30-E90 für SS	200x200x450	2
443829	ABSfixss	150x100x450	E30-E90 für SS	200x200x550	2
443835	ABSfixss	150x100x550	E30-E90 für SS	200x200x650	3
443841	ABSfixss	150x100x650	E30-E90 für SS	200x200x750	3
443847	ABSfixss	150x100x750	E30-E90 für SS	200x200x850	4
443853	ABSfixss	150x100x850	E30-E90 für SS	200x200x950	4

Artikelnummer	Type	Stück
444547	Brandschutz Silikon Kartusche 310ml	1

Optional auch mit Befestigungsgarnitur für ESM Einzelschelle lieferbar.

Das ABSfixss Set enthält: Kasten 2-teilig, Kennzeichnungsschild, Steinwollfüllung, Brandschutzsilikon (Kartusche), Befestigungsgarnitur(en), Montageanleitung

Befestigungsgarnitur SS enthält: Nutenstein, Gewindestange M8, Muttern M8, U-Scheiben M8

Befestigungsgarnitur ESM enthält: Stockanker MMS-St 7,5x60, Verlängerungsmuffe M8, Gewindestange M8, Muttern M8, U-Scheiben M8

Kennzeichnungsschild: Das auf der Vorderseite angebrachte Kennzeichnungsschild ist vom Errichter entsprechend auszufüllen.

Montagehinweis: Auf der Systemschiene muss Platz für die Befestigungsgarnitur(en) bleiben (siehe Montageanleitung)

Ihr BETAFixss® Vorteil: Einfache Montage und Anpassung vor Ort durch abnehmbaren Deckel; stabile Bauweise; klare österreichische Zulassung.

Kleinverteiler

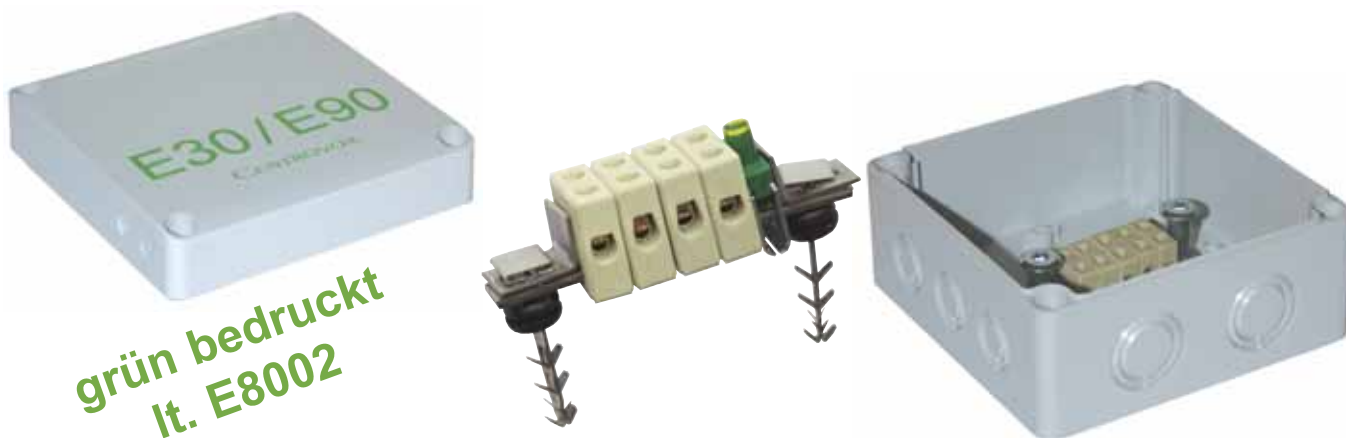

grün bedruckt
lt. E8002

5x4 mm²

Befestigungssystem BETAFIXSS	Anzahl der Notlaufkabel	Befestigungs- abstand	Belastung	Nenngröße	Querschnitt Aderanzahl	Funktionserhalt
Kleinverteiler	≥ 1 Stk	–	–	≤ 175 x 250 mm	≤ 16 mm ² ≥ 1x2x0,8	E30/E90

Anwendung: Zur Verteilung und Verbindung von BETAflam® Notlaufkabeln in Kabelanlagen mit integriertem Funktionserhalt nach ÖNORM DIN 4102-12 - E30/E90.

Artikelnummer	Type		maximale Länge des Klemmenmoduls / mm	Stück / VPE
435141	Verteilergehäuse	MI 125x125x75 FRH grün bedruckt E30/E90	105	1
434661		MI 125x175x75 FRH grün bedruckt E30/E90	150	1
434665		MI 175x175x75 FRH grün bedruckt E30/E90	175	1
434669		MI 175x250x75 FRH grün bedruckt E30/E90	230	1

Artikelnummer	Type		für Kabel Ø mm	Stück / VPE
434699	Gummidichtungsdurchführung PG16	FET	8 - 14	1
434701	Gummidichtungsdurchführung PG21	FET	14 - 20	1

Artikelnummer	Type		Gehäuseempfehlung	Stück / VPE
8581574	Klemmenmodul	steckbar 3x4 mm ²	MI 125x125x75	1
8581854		steckbar 3x6 mm ²	MI 125x125x75	1
10262822		steckbar 3x10 mm ²	MI 125x125x75	1
8582144		steckbar 5x4 mm ²	MI 125x125x75	1
8582226		steckbar 5x6 mm ²	MI 125x125x75	1
10769029		steckbar 5x10 mm ²	MI 125x175x75	1

Das Klemmenmodul besteht aus hitzebeständigen Spezialkeramikklemmen mit Drahtschutz, Erdungsklemme, Trägerschiene, Endwinkel und Brandschutz-Steckanker (für Beton). Installationsanweisung ist beige packt.

**Für einen kompletten Verteiler bestellen Sie bitte:
Verteilergehäuse, Gummidichtungsdurchführungen und Klemmenmodul Ihrer Wahl**

Montagehinweis: Wir empfehlen die Klemmenmodule diagonal ins Gehäuse zu setzen.

Ihr BETAFIXSS® Vorteil: Kompaktes, geprüftes System in verschiedenen Größen. Schnelle, einfache Montage, da nur 2 Dübel erforderlich. Variable Klemmenanzahl möglich.

BETAflam® / BETAfixss®

E30/E90

Sicherungsmodul SM1A / SM2A



3x6 mm² + Sicherungsmodul SM2A

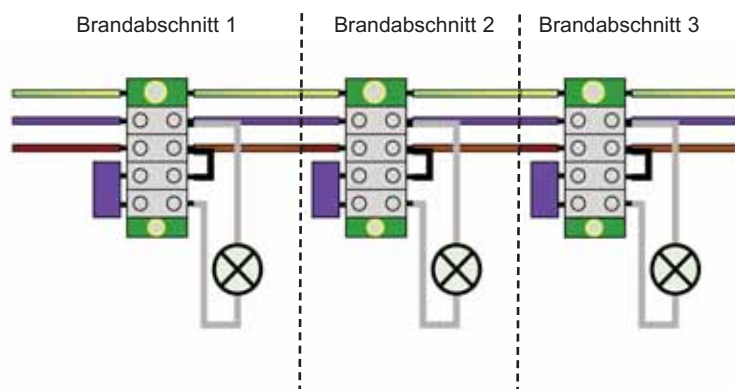

Anwendungsbeispiel

Befestigungssystem BETAfixss	Anzahl der Notlaufkabel	Befestigungs- abstand	Belastung	Nenngröße	Querschnitt Aderanzahl	Funktionserhalt
Kleinverteiler	≥ 1 Stk	–	–	≤ 175 x 250 mm	≤ 16 mm ² ≥ 1x2x0,8	E30/E90

Anwendung: Zur Verteilung und Verbindung von BETAflam® Notlaufkabeln in Kabelanlagen mit integriertem Funktionserhalt nach ÖNORM DIN 4102-12 - E30/E90.

Ein oder mehrere Verbraucher sind separat abgesichert. Ein punktueller Funktionsverlust beeinträchtigt nicht den Rest des Stromkreises.

Artikelnummer	Type		Gehäuseempfehlung	Stück / VPE
8582517	Klemmenmodul	steckbar 3x4 mm ² + SM1A	MI 125x125x75	1
8582795		steckbar 3x6 mm ² + SM1A	MI 125x125x75	1
10769071		steckbar 3x10 mm ² + SM1A	MI 125x175x75	1
8582377	Klemmenmodul	steckbar 3x4 mm ² + SM2A	MI 125x125x75	1
8582614		steckbar 3x6 mm ² + SM2A	MI 125x125x75	1
10769092		steckbar 3x10 mm ² + SM2A	MI 125x175x75	1
447969	SM1A rot	Sicherungsmodul E90 SM1A (1 Ampere)		1
450907	SM2A blau	Sicherungsmodul E90 SM2A (2 Ampere)		1

Klemmenmodul besteht aus: hitzebeständigen Spezialkeramikklemmen mit Drahtschutz, 2 Klemmen 4 mm² für das Sicherungsmodul, Sicherungsmodul SM1A oder SM2A, 1 Draht micabandiert, Aufkleber (Sicherungssymbol) für Dosendeckel, 1 Draht für die Funktionsprüfung, Trägerschiene, Endwinkel und Brandschutz-Steckanker (für Beton).

Klemmenmodule mit Brandschutzzuganker SNA verfügbar.

Weitere Klemmenbestückungen, bzw. Sondermodule für Holz, Ziegel und andere Untergründe auf Anfrage.

Montagehinweis: Bitte beachten Sie die mit dem Produkt mitgelieferte Installationsanweisung.

Ihr BETAfixss® Vorteil: Mit dem Sicherungsmodul kann man kleinere Brandabschnitte an eine bestehende E30/E90 Stammleitung anhängen. Das spart Kabel und Verlegekosten.

Klemmkasten EK

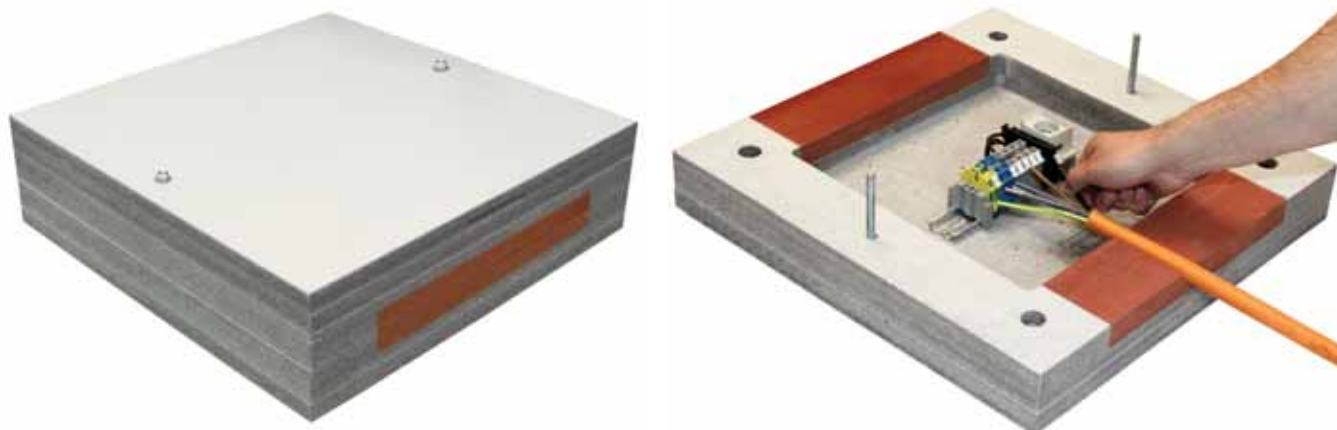

Brandschutzsystem PRIORIT	Anzahl der Notlaufkabel	Befestigungs- abstand	Belastung	Nenngröße	Querschnitt Aderanzahl	Funktionserhalt
EK31-xxx-xxx-xx	≥ 1 Stk	–	–	siehe unten	≥ 1,5 mm ² ≥ 1x2x0,8	30 Minuten
EK91-xxx-xxx-xx	≥ 1 Stk	–	–	siehe unten	≥ 1,5 mm ² ≥ 1x2x0,8	90 Minuten

Anwendung: Zur Verteilung und Verbindung von **BETAflam**[®] Notlaufkabeln in Kabelanlagen mit integriertem Funktionserhalt nach ÖNORM DIN 4102-12 - E30/E90 an massiven Wänden und Decken. Kabeleinführung von 2 Seiten, Kabelschotts im Brandfall selbsttätig aufschäumend. Schutzart IP 41

Artikelnummer	Type	Außenmaß H x B x T mm	Innenmaß H x B x T mm	Gesamthöhe mm	Gewicht kg	Rastermaß mm	Schottgröße H x B mm
Feuerwiderstand 30 Minuten							
442529	EK31-020-020-08	350 x 350 x 128	200 x 200 x 84	138	17	32	50 x 170
437759	EK31-030-030-08	450 x 450 x 128	300 x 300 x 84	138	25	64	50 x 270
437097	EK31-040-040-08	550 x 550 x 128	400 x 400 x 84	138	34	64	50 x 370
Feuerwiderstand 90 Minuten							
444171	EK91-020-020-08	350 x 350 x 148	200 x 200 x 84	158	21	32	50 x 170
451385	EK91-030-030-08	450 x 450 x 148	300 x 300 x 84	158	31	64	50 x 270
437761	EK91-040-040-08	550 x 550 x 148	400 x 400 x 84	158	43	64	50 x 370

Lieferumfang: Elektro-Klemmkasten, Befestigungsmaterial für Wandmontage, für Deckenmontage auf Anfrage.

- zerlegbares Rahmenplattensystem
- reduziertes Montagegewicht
- einfaches Einlegen und Klemmen der Kabel

Ihr CENTROVOX Vorteil: Handelsübliche Klemmen / Neozed Schmelzsicherungen auf Hutschiene einsetzbar. Einfache Befestigung der Hutschiene durch vorgebohrtes Raster.

BETAflam® / BETAfixss®

E30/E90

Verbindungs-muffen E30/E90



Befestigungssystem BETAfixss					Querschnitt Aderanzahl	Funktionserhalt
Verbindungs-muffe BfVMC					≥ 1,5 mm ²	E30/E90

Anwendung: Zur Verbindung von geschirmten und ungeschirmten Notlaufkabeln der Typen NHXH und NHXCH E30/E90 in Kabelanlagen mit integriertem Funktionserhalt nach ÖNORM DIN 4102-12.

Artikelnummer	Type		Stück / VPE
429045	BfVMC Verbindungs-muffe	4x1,5/1,5 - 4x4/4	1
429047	BfVMC Verbindungs-muffe	4x6/6 - 4x10/10	1
429049	BfVMC Verbindungs-muffe	4x16/16 - 4x25/16	1
429051	BfVMC Verbindungs-muffe	4x35/16 - 4x50/25	1
429053	BfVMC Verbindungs-muffe	4x70/35 - 4x95/50	1
429055	BfVMC Verbindungs-muffe	4x120/70 - 4x150/70	1
429057	BfVMC Verbindungs-muffe	4x185/95 - 4x240/120	1

Leiterverbinder im Set nicht enthalten !

Montagehinweis: Bitte beachten Sie die mit dem Produkt mitgelieferte Installationsanweisung.

Montagehinweis: Für Aderquerschnitte bis 16mm² empfehlen wir den Einsatz des geprüften BETAfixss® Kleinverteilers mit dem brandbeständigen Klemmenmodul. Bei allen Nennquerschnitten > 6mm² sind die Verbindungen mittels Sechskantpressung herzustellen.
Dornkerbpressungen sind nicht zulässig.

Ihr BETAfixss® Vorteil: Geprüftes System in verschiedenen Größen für Verbindungen und Reparaturen.

Edelstahl Lieferübersicht

Folgende **BETAFIXSS®** Systemkomponenten sind auch in Edelstahl erhältlich:

Type	Handelsbezeichnung
Systemschiene 25x50x....	A4
Systemschiene 50x50x....	A4
Bügelschelle	A2
SAMMELfixss	A2
Kanalsystem CLICfixss	A4
G-Kanal 50x50 mm	A4
G-Kanal 50x75 mm	A4
G-Kanal 50x100 mm	A4
G-Kanal 75x100 mm	A4
HKSB bis 1.000 mm	A4
HKSDS bis 500 mm	A4
Kabelrinne 60/100	A4
Kabelrinne 60/200	A4
Kabelrinne 60/300	A4
Kabelrinne 60/400	A4
Deckenstütze 50x50x....	A4
Ausleger 50x50x...	A4
Kleinmaterial für Deckenstütze, Ausleger	A4
Multibahn 60/100	A4
Multibahn 60/200	A4
Multibahn 60/300	A4
Multibahn 60/400	A4
Kleinmaterial für Multibahn	A4
WSP3000 - Weitspannbahn 60/200	A4
WSP3000 - Weitspannbahn 60/300	A4
WSP3000 - Weitspannbahn 60/400	A4
WSP3000 - Weitspannbahn 60/500	A4
Kleinmaterial für WSP3000	A4
Dübel K6x5/kurz, KDM/kurz, KDM 6x...	A4
Dübel SAN, SNA, (Nagelanker und M6)	A4
Dübel SEA M8, M10, M12	A4
Dübel MMS-S	A4

Ihr **BETAFIXSS®** Vorteil: Große Systemvielfalt auch für anspruchsvolle Anwendungsbereiche wie Straßentunnel, Chemie- und Lebensmittelindustrie sowie Reinraumanwendungen.

BETAflam® / BETAfixss®

F90

**Übersicht Dübel / Anker
mit Brandschutzzulassung**



	Beton	Kalksandstein / Vollziegel	Hohlziegel	Gipskarton
CLICfixss	MMS-MS 7,5x45 SNA 6x30/5 Nagelk.	MMS-MS 7,5x45	Injektionsanker SIP M6	SHM 6x52 F60 SHM 6x65 SHM 6x80
KLAMMERfixss	MMS-MS 7,5x45 SNA 6x30/5 Nagelk. STECKfixss 6x36	MMS-MS 7,5x45 HMS-F 5x60	Injektionsanker SIP M6	SHM 6x52 F60 SHM 6x65 SHM 6x80
Einfachschelle ESM M6	SNA 6x30 M6/4,5 K6x5/kurz MMS-St 6x60	HMS-KS 5x40 HMS-F 5x60 MMS-St 6x55	Injektionsanker SIP M6	SHM 6x52 F60 SHM 6x65 SHM 6x80
Gelenkschelle GSM M8	MMS-St 7,5x....	MMS-St 7,5x....	Injektionsanker SIP M8	SHM 8x55
Systemschiene	NAGELfixss SAN 8/10 GS KDM/kurz KDM 6x....N MMS-MS 7,5x45 MMS-S 7,5x....	MMS-MS 7,5x45 MMS-St 7,5x.... MMS-S 7,5x.... MMS-S 10x....	Injektionsanker SIP M8	SHM 6x52 F60 SHM 6x65 SHM 6x80 SHM 8x55
SAMMELfixss MINifixss	SNA 6x30/5 Nagelk. KDM/kurz KDM 6x....N MMS-MS 7,5x45 MMS-S 7,5x.... STECKfixss 6x36	MMS-MS 7,5x45 MMS-S 7,5x....	Injektionsanker SIP M8	SHM 6x52 F60 SHM 6x65 SHM 6x80 SHM 8x55
Hakenschiene HKS	NAGELfixss KDM/kurz MMS-MS 7,5x45	MMS-MS 7,5x45 MMS-S 7,5x....	Injektionsanker SIP M6	SHM 6x52 F60 SHM 6x65 SHM 6x80
Hakenschiene Stütze HKS-DS	SAN 8/10 GS KDM 6x....N MMS-S 7,5x....	MMS-MS 7,5x45 MMS-S 7,5x....	Injektionsanker SIP M8	SHM 8x55
Deckenstütze oder Ausleger	SAN 8/10 GS MMS-S 7,5x....	MMS-St 7,5x.... MMS-S 7,5x.... MMS-S 10x....	Injektionsanker SIP M8 / M10	SHM 8x55
Klemmenmodul in Kleinverteiler	SNA 6x30 STECKfixss 6x36		Sondermodul möglich	

Ihr BETAfixss® Vorteil: für jeden Untergrund die geprüfte Befestigung. Für Sonderfälle unterstützen wir Sie gerne beim Entwickeln von Lösungen.



Brandschutzschlaganker



Anwendung: Zur Befestigung auf bewehrtem und unbewehrtem Normalbeton der Festigkeitsklasse von B25 bis B55 nach DIN 1045 "Beton und Stahlbeton".

Artikelnummer	Type	Befestigung von	max. Last kg	Setztiefe mm	Nutzlänge mm
10792363	K6x5/kurz	Einfachschellen (ESM) mit M6 Gewinde in VPE á 200 Dübel, 1 x SDS 2/32 Bohrer	35	32	2
10793425	KDM/kurz	Hakenschielen, HKS, HKSB in VPE á 200 Dübel, U-Scheiben, SDS 2/32 Bohrer	35	32	2
430769	KDM 6x80N	Systemschielen, Einfachschellen in VPE á 100Stk + UScheibe	35	≥ 32	80
433289	KDM 6x110N	Systemschielen, Einfachschellen in VPE á 100Stk + UScheibe	35	≥ 32	110
436919	KDM 6x210N/12	Einfachschellen, Sammelfixss, Minifixss in VPE á 50Stk + UScheibe	35	≥ 32	210

Artikelnummer	Type	Beschreibung	max. Bohrtiefe mm	Stück / VPE
10855120	SWM-SM	Setzwerkzeug für Dübel KDM (Bohrhammer)		1
10854841	EWA M6	Setzwerkzeug für Dübel K6x5, SNA 6x30 M6 (Bohrhammer)		1
436433	SDS 2/32	Bundbohrer für Dübel K6x5/kurz und KDM/kurz		1
10854713	SDS 4/110	Bohrer 4 mm, Länge 110 mm für HMS 5x40	50	1
10854738	SDS 4/160	Bohrer 4 mm, Länge 160 mm für HMS 5x60	110	1
10970684	SDS 6/110	Bohrer 6 mm, Länge 110 mm quattro für KDM, MMS.. 7,5	50	1
10854779	SDS 6/160	Bohrer 6 mm, Länge 160 mm quattro für KDM, MMS.. 7,5	110	1
10854790	SDS 6/360	Bohrer 6 mm, Länge 360 mm für KDM 6x210	300	1

Artikelnummer	Type	Beschreibung	Verwendung	Stück / VPE
10854623	TORX 5	Bit Einsatz	für HMS-KS 5x40	1
10854645	TORX 6	Bit Einsatz	für HMS-F 5x60	1
10854671	TORX 7	Bit Einsatz	für MMS-MS 7,5x45	1

Montagehinweis: Um die angegebenen Zugkräfte (Angaben für axialen Zug) der Brandschutzdübel zu gewährleisten, ist die vorgesehene Setztiefe zu beachten. Bei Verwendung des dem Dübelset beigelegten Bundbohrers SDS wird die Bohrtiefe von 32 mm automatisch eingehalten. Tipp: Bohrloch vor dem Dübelsetzen reinigen. Die überlangen Typen KDM 6x80N bzw. KDM 6x110N und KDM 6x210N/12 werden dann eingesetzt, wenn auf dem Beton starke Putz- oder Isolierschichten sind.

Ihr BETAfixSS® Vorteil: Der Einsatz des Bundbohrers und des Setzwerkzeuges für Bohrhammer beschleunigt den Arbeitsfluss in der Montage.

BETAfixSS®



R90/F90

Brandschutzschraubanker

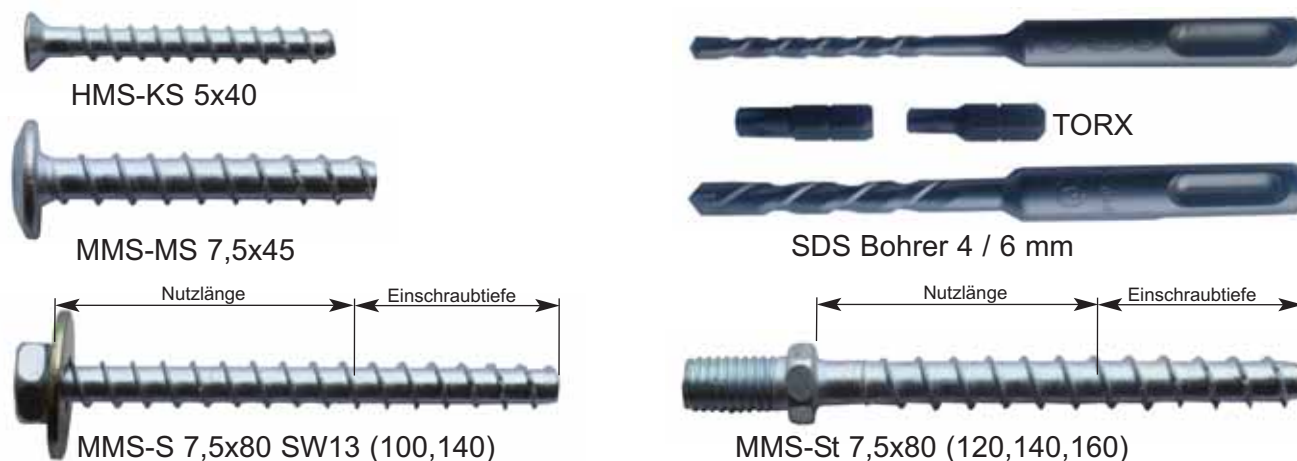

Anwendung: Zur Befestigung auf bewehrtem und unbewehrtem Normalbeton der Festigkeitsklasse von B25 bis B55 nach DIN 1045 "Beton und Stahlbeton", sowie auf Kalksandstein- und Vollziegelmauerwerk der Festigkeitsklasse $\geq 1,2$.

Type	Bohrer Ø mm	Einschraubtiefe max. mm bei R90	Nutzlänge max. mm bei F90	Verwendung für
HMS-KS 5,0x40	4	18	5	Einfachselle
HMS-F 5,0x60	4	18	25	Einfachselle
MMS-St 6,0x55	6	30	2	Einfachselle
MMS-MS 7,5x45	6	84	2	Systemschiene
MMS-S /-St 7,5x.....	6	84	2	Systemschiene, Deckenstütze, Ausleger
MMS-S /-St 10,0x.....	8	128	79	Systemschiene, Deckenstütze, Ausleger

Artikelnummer	Type	Bohrer Ø mm	Einschraubtiefe ≥ mm	Nutzlänge mm	Stück / VPE
432897	HMS-KS 5,0x40	4	35	5	200
435523	HMS-F 5,0x60	4	35	25	200
432905	MMS-MS 7,5x45	6	45	2	100
434591	MMS-S 7,5x80 SW13 + U-Scheibe	6	55	25	50
434603	MMS-S 7,5x100 SW13 + U-Scheibe	6	55	45	50
434615	MMS-S 7,5x140 SW13 + U-Scheibe	6	55	85	50
436243	MMS-S 10,0x70 SW16 + U-Scheibe	8	55	15	40
451151	MMS-S 10,0x120 SW16 + U-Scheibe	8	55	65	25
449475	MMS-St 6,0x55 (M6)	5	45	2	100
10972319	MMS-St 7,5x80 (M8) + 2xU-Scheibe + Mutter	6	55	11	50
10973013	MMS-St 7,5x120 (M8) + 2xU-Scheibe + Mutter	6	55	51	50
10973345	MMS-St 7,5x140 (M8) + 2xU-Scheibe + Mutter	6	55	71	50
10973489	MMS-St 7,5x160 (M8) + 2xU-Scheibe + Mutter	6	55	91	50
10973532	MMS-St 10,0x80 (M10) + Verlängerungsmuffe	8	65	1	50
10973622	MMS-St 10,0x100 (M10) + Verlängerungsmuffe	8	65	21	25
10973871	MMS-St 10,0x120 (M10) + Verlängerungsmuffe	8	65	41	25
444281	MMS-St-I 7,5x55 M8/10 Innen	6	55		50
442307	Reduzierstück M8(l) - M6(A)				50
10832698	STS-T-S 6x80 (M6) Stockschraubenset inkl. Torx, Holzbohrer, 100 Stk Schrauben und Muttern (R30/F30)	4	65	15	100

Montagehinweis: Einfaches Einschrauben des Schraubankers mit einem handelsüblichen Schrauber. Bei Wandmontage muss das Bohrloch vor dem Setzen des Ankers gesäubert werden.

Ihr BETAfixSS® Vorteil: Alles aus einer Hand und in einer Lieferung direkt auf die Baustelle. Kosteneffiziente Bestellabwicklung und Baustellenversorgung.

Brandschutzzuganker



R90/F90



SAN M8 - M12 GS



SNA 6x30 M6/4,5



NAGELfixss 6x30/5

Anwendung: Zur Befestigung auf bewehrtem und unbewehrtem Beton der Festigkeitsklasse \geq B25.

Artikelnummer	Type	Befestigung von	max. Last kg	Bohrtiefe \geq mm	Stück / VPE
434209	SAN Anker M8 GS	SS, Deckenst., Wandausl., Kurzstrebe	60	45	50
434857	SAN Anker M10 GS	SS, Deckenst., Wandausl., Kurzstrebe	100	55	50
445765	SAN Anker M12 GS	SS, Deckenst., Wandausl., Kurzstrebe	150	65	20
434641	SNA 6x30 M6/4,5	Einfachschellen ESM	25	35	100
434813	SNA 6x30/5 Nagelkopf	Sammelfixss, Minifixss	25	35	100
442279	NAGELfixss 6x30/5 Nagelkopf	Systemschiene, Hakenschiene	25	35	100

434233	Setzwerkzeug	SNA 6x30 und alle Nagelkopfdübel (Hand)			1
10854841	EWA M6	Setzwerkzeug für Dübel K6x5, SNA 6x30 M6 (Bohrhammer)			1

Die Lastangaben beziehen sich auf axialen Zug.

Artikelnummer	Type	Beschreibung	Stück / VPE	max. Bohrtiefe mm
10970684	SDS 6/110	Bohrer 6 mm, Länge 110 mm quattro für SNA, Nagelfixss	1	50

Spezialdübel: Wir führen in unserem Lagersortiment diverse zugelassene Spezialdübel.

Weitere Sonderzulassungen auf Anfrage möglich !

**Für Montagen auf Holz, Stahl, Brandschutzpaneelen und weiteren Untergründen stehen verschiedene Befestigungslösungen zur Verfügung.
Bitte wenden Sie sich bei Bedarf an Ihren Berater.**

Ihr BETAfixSS® Vorteil: Alles aus einer Hand und in einer Lieferung direkt auf die Baustelle. Kosteneffiziente Bestellabwicklung und Baustellenversorgung.

BETAfixSS®



F60/F90

Brandschutzhohlraumanker



SHM M8x55



KHD M6x10-20 D



SHMZ 1 - Zange

Anwendung: SHM-Dübel zur Befestigung an Gipskartonständerwänden wie auch auf Hohlkammerziegeln. Zugelassen nur mit BETAfixSS® System. KHD-Dübel zur Montage an Spannbeton-Hohlkammerdecken.

Zulassungsbedingung für SHM-Dübel: Die F90 Zulassung gilt für Wand- oder Deckenkonstruktionen, die einen Feuerwiderstand von 90 Minuten gemäß den Zulassungen des jeweiligen Wandsystems haben und auch für handelsübliche Hohlkammerziegel. Andere Konstellationen müssen im Einzelfall geprüft werden. Der 6mm Anker SHM M6x52 hat die F60 Zulassung auch auf einer einlagig ausgeführten Wand mit Feuerwiderstand von 60 Minuten.

Zulassungsbedingung für KHD-Dübel: Die Spiegeldicke der Spannbeton - Hohlkammerdecke muss ≥ 25 mm und ≤ 40 mm sein.

Artikelnummer	Type	Befestigung von	Dübel Klasse	max. Last kg	Plattendicke mm	Bohrung Ø mm	Tiefenbedarf \geq mm	Stück / VPE
442037	SHM M6x52	Einfachschelle	F60	40	7 - 21	12	65	50
442041	SHM M6x65	Einfachschelle	F90	40	17 - 34	12	80	50
444459	SHM M6x80	Einfachschelle	F90	40	32 - 50	12	95	50
434259	SHM M8x55	Systemschiene, Ausleger	F90	40	7 - 21	12	65	50

Den SHM M8x55 - Anker ist eine passende U-Scheibe beige packt.

444965	KHD M6x10-20 D	Einfachschelle	F90	45		10		100
444971	KHD M8x10-20 D	Systemschiene, Deckenstützen	F90	65		12		50

Artikelnummer	Setzwerkzeug	Beschreibung	Stück / VPE
10855134	SHMZ 1	Zange für Dübel SHM M8/M6	1

Montagehinweise für SHM-Dübel:

- Bohrung herstellen, vorgeschriebene Größe beachten
- Brandschutzdübel unbedingt mit Zange SHMZ setzen, nicht einschlagen!
- Sechskantschraube entfernen
- Systemschiene (Ausleger) ansetzen und Schraube mit U-Scheibe eindrehen

Ihr BETAfixSS® Vorteil: Exklusiv bei Centrovox. Geprüfte Lösungen für bis zu 3 Plattenlagen auch dort, wo andere passen müssen.

Brandschutzeinschlaganker



R90/F90



Porenbetondübel PBD M6x10



SEA Einschlaganker



EWP Setzwerkzeug



SEAS-HS Setzwerkzeug

Anwendung: PBD Dübel zur Befestigung auf Porenbeton (Ytong, ...) und Gipsbauplatten (Gipsdielen).
SEA Dübel zur Befestigung auf Beton (Innengewinde)

Artikelnummer	Type	Befestigung von	max. Last kg	Bohrtiefe mm	Einschraubtiefe mm	Stück / VPE
434915	PBD M6x10	Einfachselle	35			25
434921	PBD M8x10	Systemschiene, Ausleger	45			25
445157	SEA M8x40	Systemschiene, Ausleger	80	44	8 - 20	50
445161	SEA M10x40	Systemschiene, Ausleger	80	44	10 - 17	50
445163	SEA M12x50	Systemschiene, Ausleger	80	54	12 - 22	25

Artikelnummer	Type	Beschreibung	Stück / VPE
434925	EWP 6x10	Setzwerkzeug für Porenbetondübel PBD M6x10 (Hand)	1
434927	EWP 8x10	Setzwerkzeug für Porenbetondübel PBD M8x10 (Hand)	1
446025	SDS EWP 6x10	Setzwerkzeug für Porenbetondübel PBD M6x10	1
446027	SDS EWP 8x10	Setzwerkzeug für Porenbetondübel PBD M8x10	1
10855291	SEAS-HS 8	Setzwerkzeug für Einschlaganker SEA M8x40	1
10855342	SEAS-HS 10	Setzwerkzeug für Einschlaganker SEA M10x40	1
10855412	SEAS-HS 12	Setzwerkzeug für Einschlaganker SEA M12x50	1

Montagehinweis Porenbetondübel:

- Porenbetondübel unbedingt mit dem passenden Setzwerkzeug montieren (Hand oder SDS Bohrmaschine)
- Einschlagen des Konusbolzens (ohne Bohren, bei Gipsdielen mit Bohren)
- Einschlagen der Spreizhülse
- bei ESM Montage, Mutter mit U-Scheibe montieren, ESM aufschrauben
- bei SS, Ausleger, .. mit Mutter und U-Scheibe montieren

Ihr **BETAfixSS®** Vorteil: Geprüfte Lösungen auch dort, wo andere passen müssen.

BETAfixSS®



R90/F90

Brandschutzinjektionsanker SIP



Gewindestange



Ankerhülse



Injektionskartusche



Auspresspistole SIP DM

Anwendung: Zur Befestigung auf Ziegellochsteinen (z.B. Hochlochziegel).

Artikelnummer	Type	Beschreibung	max. Last kg	Stück / VPE
448591	SIPH 12x85 K	Ankerhülse für M6, Kunststoff, selbstzentrierend		50
452127	SIPH 16x85 K	Ankerhülse für M8-M10, Kunststoff, selbstzentrierend		50
452719	SIPH 16x130 K	Ankerhülse für M8-M10, Kunststoff, selbstzentrierend		20
448585	SIPG M6x85	Gewindestange mit Mutter	10	20
434229	SIPG M8x110	Gewindestange mit Mutter	40	10
451701	SIPG M8x130	Gewindestange mit Mutter	45	10

Artikelnummer	Type	Beschreibung	Stück / VPE
10854810	SDS 12x165	Bohrer 12 mm Länge 165 mm	1
10854827	SDS 16x215	Bohrer 16 mm Länge 215 mm	1
10857694	SIPS 360S	Kartusche 360 ml inkl. 2 Statikmischer für ca. 12 SIPH 12x85 K	1
10854569	SIP DM (PROFI)	Auspresspistole für SIP Kartuschen	1
10854590	SIP AM (ECO)	Auspresspistole für SIP Kartuschen	1
437645	Bürstenset 14/20	für SIPS	1
437643	Ausbläser	für SIPS	1
10854541	SIPS Koffer C2	Kunststoffkoffer mit folgendem Inhalt: Auspresspistole, Bürstenset, Ausbläser, 6 Stk Kartuschen 360 ml, Statikmischer	1

Montagehinweis: handelsübliche Auspresspistolen nicht verwendbar

Besonders hohe Belastbarkeit im Brandfall.

Kennzeichnungsschild 116 mm x 210 mm

Artikelnummer	Beschreibung	Stück / VPE
435083	Kennzeichnungsschild zur vorschriftsmäßigen Kennzeichnung der Notlaufkabelanlage	1

Ihr **BETAfixSS®** Vorteil: Alles aus einer Hand und in einer Lieferung direkt auf die Baustelle. Kosteneffiziente Bestellabwicklung und Baustellenversorgung.

Halogenfreie Notlaufkabel für Anlagen mit integriertem Funktionserhalt 30 Minuten

Artikelnummer	Type					Durchmesser mm	Gewicht kg / km	Brandlast kWh / m	Cu Bedarf kg / km
425063	NHXXH	-O	1 x 16	RM	E30	10,3	243	0,35	160
414907	NHXXH	-O	1 x 25	RM	E30	11,9	343	0,48	250
414911	NHXXH	-O	1 x 35	RM	E30	13,0	450	0,49	350
414915	NHXXH	-O	1 x 50	RM	E30	14,8	597	0,61	500
414921	NHXXH	-O	1 x 70	RM	E30	16,6	810	0,71	700
414925	NHXXH	-O	1 x 95	RM	E30	19,0	1.112	0,91	950
414933	NHXXH	-O	1 x 120	RM	E30	20,8	1.333	1,02	1.200
414937	NHXXH	-O	1 x 150	RM	E30	22,9	1.637	1,22	1.500
414947	NHXXH	-O	1 x 185	RM	E30	25,3	2.054	1,47	1.850
414949	NHXXH	-O	1 x 240	RM	E30	28,3	2.667	1,78	2.400
414953	NHXXH	-O	1 x 300	RM	E30	32,2	3.423	2,22	3.000
414879	NHXXH	-O	2 x 1,5	RE	E30	10,5	141	0,46	30
414887	NHXXH	-O	2 x 2,5	RE	E30	11,3	170	0,52	50
414891	NHXXH	-O	2 x 4	RE	E30	12,5	222	0,61	80
414895	NHXXH	-O	2 x 6	RE	E30	14,6	290	0,70	120
414899	NHXXH	-O	2 x 10	RE	E30	15,7	408	0,90	200
414903	NHXXH	-O	2 x 16	RE	E30	18,9	566	1,06	320
414961	NHXXH	-J	3 x 1,5	RE	E30	11,0	152	0,49	45
415933	NHXXH	-J	3 x 2,5	RE	E30	11,9	189	0,55	75
415957	NHXXH	-J	3 x 4	RE	E30	13,2	250	0,64	120
415977	NHXXH	-J	3 x 6	RE	E30	14,3	320	0,72	180
415999	NHXXH	-J	3 x 10	RE	E30	16,1	453	0,83	300
416017	NHXXH	-J	3 x 16	RM	E30	22,5	967	1,56	480
416035	NHXXH	-J	3 x 25	RM	E30	23,4	1.069	1,68	750
416055	NHXXH	-J	3 x 35	RM	E30	25,9	1.369	1,90	1.050
414967	NHXXH	-J	4 x 1,5	RE	E30	11,9	185	0,59	60
415939	NHXXH	-J	4 x 2,5	RE	E30	12,7	232	0,65	100
415965	NHXXH	-J	4 x 4	RE	E30	14,3	315	0,77	160
415983	NHXXH	-J	4 x 6	RE	E30	15,4	401	0,86	240
416005	NHXXH	-J	4 x 10	RE	E30	17,6	582	1,02	400
416023	NHXXH	-J	4 x 16	RM	E30	20,6	858	1,31	640
416045	NHXXH	-J	4 x 25	RM	E30	28,6	1.719	2,43	1.000
416065	NHXXH	-J	4 x 35	RM	E30	32,3	2.294	3,29	1.400
416081	NHXXH	-J	4 x 50	RM	E30	36,9	3.028	4,13	2.000
416097	NHXXH	-J	4 x 70	RM	E30	42,4	4.132	5,56	2.800
416113	NHXXH	-J	4 x 95	RM	E30	49,2	5.642	7,15	3.800
416129	NHXXH	-J	4 x 120	RM	E30	48,9	5.743	6,12	4.800
416145	NHXXH	-J	4 x 150	RM	E30	54,0	7.088	7,45	6.000
416159	NHXXH	-J	4 x 185	RM	E30	59,2	8.638	8,59	7.400

Durchmesser und Gewicht sind Richtwerte
fettgedruckt = regelmäßige Lagerbewirtschaftung, Zwischenverkauf und Änderungen vorbehalten
detailliertes Produktdatenblatt siehe Seite 4

Halogenfrei: IEC 60754-1; ÖVE/ÖNORM EN 50267-2-1

Halogenfreie Kabel müssen frei von Chlor, Fluor und Brom sein. PVC Kabel sind halogenhaltig, (PVC = Polyvinylchlorid). PVC setzt beim thermischen Zerfall u.a. Chlorwasserstoffgas frei. Dieses ergibt zusammen mit Feuchtigkeit Salzsäure.

Die Verwendung von PVC birgt im Brandfall enormes Gefahrenpotential für Menschen, Gebäude und elektronische Anlagen.

Ihr BETAflam® Vorteil: über Jahre bewährte und robuste Kabelkonstruktion, konstant kleine Durchmesser, geringe Biegeradien.

Halogenfreie Notlaufkabel für Anlagen mit integriertem Funktionserhalt 30 Minuten

Artikelnummer	Type				Durchmesser mm	Gewicht kg / km	Brandlast kWh / m	Cu Bedarf kg / km
414973	NHXH	-J	5 x 1,5	RE E30	12,9	233	0,70	75
415945	NHXH	-J	5 x 2,5	RE E30	14,1	285	0,80	125
415971	NHXH	-J	5 x 4	RE E30	15,6	384	0,93	200
415989	NHXH	-J	5 x 6	RE E30	16,9	498	1,05	300
416011	NHXH	-J	5 x 10	RE E30	19,2	715	1,22	500
416029	NHXH	-J	5 x 16	RM E30	22,6	1.064	1,59	800
416049	NHXH	-J	5 x 25	RM E30	31,2	2.090	2,86	1.250
416069	NHXH	-J	5 x 35	RM E30	35,2	2.779	3,82	1.750
416085	NHXH	-J	5 x 50	RM E30	40,7	3.709	4,91	2.500
416101	NHXH	-J	5 x 70	RM E30	47,2	5.276	7,20	3.500
416117	NHXH	-J	5 x 95	RM E30	54,0	6.911	8,49	4.750
414979	NHXH	-J	7 x 1,5	RE E30	14,1	276	0,82	105
415951	NHXH	-J	7 x 2,5	RE E30	15,4	355	0,94	175
	NHXH	-J	7 x 4	RE E30	18,0	650	1,06	280
415895	NHXH	-J	12 x 1,5	RE E30	17,8	431	1,24	180
429243	NHXH	-J	12 x 2,5	RE E30	19,5	562	1,41	300
415913	NHXH	-J	24 x 1,5	RE E30	23,9	788	2,19	360
429251	NHXH	-J	24 x 2,5	RE E30	30,1	1.255	2,99	600
431895	NHXCH	-O	3 x 1,5/1,5	RE E30	15,6	311	0,85	73
428875	NHXCH	-O	4 x 1,5/1,5	RE E30	17,4	392	1,07	88
431921	NHXCH	-O	4 x 2,5/2,5	RE E30	18,4	470	1,20	138
431927	NHXCH	-O	4 x 4/4	RE E30	17,6	449	0,95	213
431931	NHXCH	-O	4 x 6/6	RE E30	19,2	568	1,01	315
424273	NHXCH	-O	4 x 10/10	RE E30	22,4	893	1,50	525
425075	NHXCH	-O	4 x 16/16	RM E30	26,3	1.260	1,85	830
422483	NHXCH	-O	4 x 25/16	RM E30	28,4	1.603	2,01	1.190
423173	NHXCH	-O	4 x 35/16	RM E30	31,2	2.026	2,31	1.590
425577	NHXCH	-O	4 x 50/25	RM E30	35,5	2.758	2,89	2.295
423179	NHXCH	-O	4 x 70/35	RM E30	40,8	3.800	3,59	3.210
425593	NHXCH	-O	4 x 95/50	RM E30	46,1	5.243	4,24	4.380
425597	NHXCH	-O	4 x 120/70	RM E30	50,8	6.303	5,06	5.610
424123	NHXCH	-O	4 x 150/70	RM E30	55,8	7.628	6,20	6.810
429291	NHXCH	-O	4 x 185/95	RM E30	62,9	9.549	7,67	8.500
449385	NHXCH	-O	4 x 240/120	RM E30	70,1	12.609	9,35	10.980

Durchmesser und Gewicht sind Richtwerte

fettgedruckt = regelmäßige Lagerbewirtschaftung, Zwischenverkauf und Änderungen vorbehalten
detailliertes Produktdatenblatt siehe Seite 4

Flammwidrig: IEC 60332-1; ÖVE/ÖNORM EN 60332-1-1

Flammwidrig sind Kabel, die zwar durch eine Zündflamme zum Brennen gebracht werden können, deren Brand sich aber beim Einzelkabel nur wenig über den Entflammungsbereich hinaus ausbreitet und nach Entfernen der Zündflamme von selbst erlischt.

Keine Brandfortleitung: IEC 60332-3-10, 3-24; EN 60332-3-10, 3-24; VDE 0482-266-1, -2-4

Nicht brandfortleitend sind Kabel, deren Brand auch bei senkrechter Anordnung von Kabelbündeln nicht weitergeleitet wird.

Ihr **BETAflam®** Vorteil: Prompte Verfügbarkeit dank umfangreicher Lagerhaltung.

Halogenfreie Notlaufkabel für Anlagen mit integriertem Funktionserhalt 90 Minuten

Artikelnummer	Type					Durchmesser mm	Gewicht kg / km	Brandlast kWh / m	Cu Bedarf kg / km
423243	NHXX	-O	1 x 25	RM	E90	12,5	360	0,46	250
423273	NHXX	-O	1 x 35	RM	E90	13,6	463	0,51	350
423303	NHXX	-O	1 x 50	RM	E90	15,2	630	0,65	500
423333	NHXX	-O	1 x 70	RM	E90	17,1	830	0,73	700
423363	NHXX	-O	1 x 95	RM	E90	19,5	1.137	0,93	950
424307	NHXX	-O	1 x 120	RM	E90	21,2	1.389	1,08	1.200
424337	NHXX	-O	1 x 150	RM	E90	23,2	1.658	1,21	1.500
424367	NHXX	-O	1 x 185	RM	E90	25,6	2.044	1,45	1.850
424397	NHXX	-O	1 x 240	RM	E90	28,7	2.694	1,77	2.400
423629	NHXX	-O	2 x 1,5	RE	E90	12,4	189	0,56	30
423733	NHXX	-O	2 x 2,5	RE	E90	13,2	223	0,62	50
423841	NHXX	-O	2 x 4	RE	E90	14,2	275	0,70	80
423883	NHXX	-O	2 x 6	RE	E90	15,1	330	0,77	120
423913	NHXX	-O	2 x 10	RE	E90	17,4	443	0,90	200
423219	NHXX	-O	2 x 16	RM	E90	20,2	654	1,06	320
423249	NHXX	-O	2 x 25	RM	E90	23,4	909	1,48	500
423615	NHXX	-J	3 x 1,5	RE	E90	13,1	194	0,56	45
423739	NHXX	-J	3 x 2,5	RE	E90	13,9	236	0,62	75
423847	NHXX	-J	3 x 4	RE	E90	15,0	295	0,69	120
423889	NHXX	-J	3 x 6	RE	E90	15,9	363	0,76	180
423919	NHXX	-J	3 x 10	RE	E90	17,4	495	0,86	300
423225	NHXX	-J	3 x 16	RM	E90	21,5	785	1,35	480
423255	NHXX	-J	3 x 25	RM	E90	24,9	1.140	1,78	750
423285	NHXX	-J	3 x 35	RM	E90	27,3	1.454	2,04	1.050
423635	NHXX	-J	4 x 1,5	RE	E90	14,2	243	0,68	60
423745	NHXX	-J	4 x 2,5	RE	E90	15,2	297	0,75	100
423609	NHXX	-J	4 x 4	RE	E90	16,4	374	0,84	160
423895	NHXX	-J	4 x 6	RE	E90	17,5	466	0,93	240
423925	NHXX	-J	4 x 10	RE	E90	19,1	641	1,05	400
423231	NHXX	-J	4 x 16	RM	E90	23,6	959	1,41	640
423261	NHXX	-J	4 x 25	RM	E90	27,4	1.474	2,12	1.000
423291	NHXX	-J	4 x 35	RM	E90	30,4	1.903	2,50	1.400
423321	NHXX	-J	4 x 50	RM	E90	34,2	2.548	3,14	2.000
423351	NHXX	-J	4 x 70	RM	E90	38,6	3.476	3,87	2.800
423381	NHXX	-J	4 x 95	RM	E90	44,6	4.768	5,00	3.800
424325	NHXX	-J	4 x 120	RM	E90	48,9	5.658	5,51	4.800
424355	NHXX	-J	4 x 150	RM	E90	53,6	6.955	6,65	6.000
424385	NHXX	-J	4 x 185	RM	E90	59,4	8.607	8,19	7.400

Durchmesser und Gewicht sind Richtwerte
fettgedruckt = regelmäßige Lagerbewirtschaftung, Zwischenverkauf und Änderungen vorbehalten
detailliertes Produktdatenblatt siehe Seite 5

Funktionserhalt E30/E90: ÖNORM DIN 4102-12 (Systemprüfung)

Der Funktionserhalt bezieht sich auf das Verhalten der gesamten Kabelanlage inklusive Befestigungs- und Verbindungsmaterial. Die Funktionsfähigkeit einer Kabelanlage hängt nicht nur vom Kabel ab, sondern auch vom eingesetzten Befestigungsmaterial.

Isolationserhalt FE180: IEC 60331-11, -21; VDE 0472-814 (reine Kabelprüfung im Labor)

Der Isolationserhalt sagt aus, wie lange ein freiliegendes, mit mindestens 750 °C beflammtes Kabel seine Isolierfähigkeit behält, d.h. kein Kurzschluss zwischen den Leitern entsteht.

Ihr BETAflam® Vorteil: über Jahre bewährte und robuste Kabelkonstruktion, konstant kleine Durchmesser, geringe Biegeradien.

Halogenfreie Notlaufkabel für Anlagen mit integriertem Funktionserhalt 90 Minuten

Artikelnummer	Type					Durchmesser mm	Gewicht kg / km	Brandlast kWh / m	Cu Bedarf kg / km	
423643	NHXX	-J	5	x	1,5	RE E90	15,4	293	0,81	75
423751	NHXX	-J	5	x	2,5	RE E90	16,4	360	0,89	125
423853	NHXX	-J	5	x	4	RE E90	17,9	461	1,02	200
423901	NHXX	-J	5	x	6	RE E90	19,1	576	1,12	300
423931	NHXX	-J	5	x	10	RE E90	20,8	793	1,26	500
423237	NHXX	-J	5	x	16	RM E90	26,0	1.201	1,72	800
423267	NHXX	-J	5	x	25	RM E90	30,2	1.756	2,26	1.250
423297	NHXX	-J	5	x	35	RM E90	33,5	2.365	2,99	1.750
423327	NHXX	-J	5	x	50	RM E90	38,4	3.187	3,85	2.500
423357	NHXX	-J	5	x	70	RM E90	43,2	4.332	4,66	3.500
423387	NHXX	-J	5	x	95	RM E90	50,0	5.972	6,14	4.750
423655	NHXX	-J	7	x	1,5	RE E90	16,4	375	0,92	105
423763	NHXX	-J	7	x	2,5	RE E90	17,6	446	1,02	175
423865	NHXX	-J	7	x	4	RE E90	19,1	577	1,15	280
423679	NHXX	-J	12	x	1,5	RE E90	21,2	569	1,40	180
423787	NHXX	-J	12	x	2,5	RE E90	22,9	721	1,56	300
423709	NHXX	-J	24	x	1,5	RE E90	28,6	1.039	2,40	360
423817	NHXX	-J	24	x	2,5	RE E90	33,2	1.576	2,99	600
432707	NHXCH	-O	4	x	1,5/1,5	RE E90	17,4	392	1,07	88
430413	NHXCH	-O	4	x	2,5/2,5	RE E90	18,4	470	1,20	138
433011	NHXCH	-O	4	x	4/4	RE E90	17,6	449	0,95	213
430559	NHXCH	-O	4	x	6/6	RE E90	19,2	568	1,01	315
428857	NHXCH	-O	4	x	10/10	RE E90	22,4	893	1,50	525
426433	NHXCH	-O	4	x	16/16	RM E90	25,9	1.215	1,70	830
425667	NHXCH	-O	4	x	25/16	RM E90	29,7	1.778	2,15	1.190
425661	NHXCH	-O	4	x	35/16	RM E90	32,6	2.131	2,54	1.590
426763	NHXCH	-O	4	x	50/25	RM E90	37,2	2.910	3,25	2.295
425655	NHXCH	-O	4	x	70/35	RM E90	41,8	3.912	3,78	3.210
425213	NHXCH	-O	4	x	95/50	RM E90	47,5	5.272	4,53	4.380
426751	NHXCH	-O	4	x	120/70	RM E90	52,0	6.469	5,38	5.610
426757	NHXCH	-O	4	x	150/70	RM E90	56,8	7.755	6,30	6.810
424523	NHXCH	-O	4	x	185/95	RM E90	64,2	9.715	7,86	8.500
425649	NHXCH	-O	4	x	240/120	RM E90	71,4	12.698	9,57	10.980
435587	NHXCH	-O	7	x	1,5/2,5	RM E90	18,3	488	1,05	143
453145	NHXCH	-O	7	x	2,5/2,5	RM E90	21,3	576	1,14	213

Durchmesser und Gewicht sind Richtwerte

fettgedruckt = regelmäßige Lagerbewirtschaftung, Zwischenverkauf und Änderungen vorbehalten

detailliertes Produktdatenblatt siehe Seite 5

Geringe Rauchdichte: IEC 61034-1, -2; ÖVE/ÖNORM EN 61034-1, -2

Im Falle eines Brandes kann die starke Raumentwicklung die Sichtverhältnisse im Gebäude derart verschlechtern, dass die Flucht- und Rettungswege nicht mehr erkennbar sind.

BETAflam® Produkte entwickeln so wenig Rauch, dass weniger als 5% des Lichtes durch den Rauch absorbiert werden. Die Lichttransmission liegt bei 95%. Die Sicht bleibt unbehindert.

Ihr **BETAflam®** Vorteil: Prompte Verfügbarkeit dank umfangreicher Lagerhaltung.

Halogenfreie Fernmeldekabel

für Anlagen mit integriertem Funktionserhalt
Mantelfarbe orange

Artikelnummer	Type			Durchmesser mm	Gewicht kg / km	Brandlast kWh / m	Cu Bedarf kg / km
437373	JE-H(St)H SIR	1 x 2 x 0,8	E30	6,2	52	0,15	13
440327	JE-H(St)H SIR	2 x 2 x 0,8	E30	7,5	74	0,21	25
440329	JE-H(St)H SIR	4 x 2 x 0,8	E30	10,1	122	0,35	45
437375	JE-H(St)H SIR	8 x 2 x 0,8	E30	14,2	228	0,65	85
441431	JE-H(St)H SIR	12 x 2 x 0,8	E30	15,9	302	0,83	126
437377	JE-H(St)H SIR	20 x 2 x 0,8	E30	20,0	498	1,38	206
428411	JE-H(St)H	1 x 2 x 0,8	E90	7,8	68	0,17	13
424907	JE-H(St)H	2 x 2 x 0,8	E90	9,3	100	0,23	25
424911	JE-H(St)H	4 x 2 x 0,8	E90	12,8	175	0,41	45
424915	JE-H(St)H	8 x 2 x 0,8	E90	18,3	325	0,75	85
424919	JE-H(St)H	12 x 2 x 0,8	E90	20,3	434	0,95	126
424923	JE-H(St)H	16 x 2 x 0,8	E90	24,5	598	1,35	166
424927	JE-H(St)H	20 x 2 x 0,8	E90	25,4	713	1,58	206
429217	JE-H(St)H	32 x 2 x 0,8	E90	36,2	1.288	3,11	327
429221	JE-H(St)H	40 x 2 x 0,8	E90	39,5	1.485	3,43	407
442139	JE-H(St)H	52 x 2 x 0,8	E90	42,3	1.756	3,83	529

Durchmesser und Gewicht sind Richtwerte

fettgedruckt = regelmäßige Lagerbewirtschaftung, Zwischenverkauf und Änderungen vorbehalten

detailliertes Produktdatenblatt siehe Seite 6

Halogenfreie Brandmeldekabel

für Anlagen mit integriertem Funktionserhalt
Mantel rot mit Aufdruck BRANDMELDEKABEL

Artikelnummer	Type			Durchmesser mm	Gewicht kg / km	Brandlast kWh / m	Cu Bedarf kg / km
437379	BMJE-H(St)H SIR	1 x 2 x 0,8	E30	6,2	52	0,15	13
437381	BMJE-H(St)H SIR	2 x 2 x 0,8	E30	7,5	74	0,21	25
437383	BMJE-H(St)H SIR	4 x 2 x 0,8	E30	10,1	122	0,35	45
437363	BMJE-H(St)H SIR	8 x 2 x 0,8	E30	14,2	228	0,65	85
437365	BMJE-H(St)H SIR	12 x 2 x 0,8	E30	15,9	302	0,83	126
437385	BMJE-H(St)H SIR	20 x 2 x 0,8	E30	20,0	498	1,38	206
421423	BMJE-H(St)H	1 x 2 x 0,8	E90	7,8	68	0,17	13
421419	BMJE-H(St)H	2 x 2 x 0,8	E90	9,3	100	0,23	25
421415	BMJE-H(St)H	4 x 2 x 0,8	E90	12,8	175	0,41	45
423141	BMJE-H(St)H	8 x 2 x 0,8	E90	18,3	325	0,75	85
426417	BMJE-H(St)H	12 x 2 x 0,8	E90	20,3	434	0,95	126
429227	BMJE-H(St)H	16 x 2 x 0,8	E90	24,5	598	1,35	166
429231	BMJE-H(St)H	20 x 2 x 0,8	E90	25,4	713	1,58	206
429235	BMJE-H(St)H	32 x 2 x 0,8	E90	36,2	1.288	3,11	327
426641	BMJE-H(St)H	40 x 2 x 0,8	E90	39,5	1.485	3,43	407
436667	BMJE-H(St)H	52 x 2 x 0,8	E90	42,3	1.756	3,83	529

Durchmesser und Gewicht sind Richtwerte

fettgedruckt = regelmäßige Lagerbewirtschaftung, Zwischenverkauf und Änderungen vorbehalten

detailliertes Produktdatenblatt siehe Seite 6

Ihr **BETAflam®** Vorteil: über Jahre bewährte und robuste Kabelkonstruktion, konstant kleine Durchmesser, geringe Biegeradien.

BETAflam®

Übersicht Brandprüfungen für Kabel mit integriertem Funktionserhalt

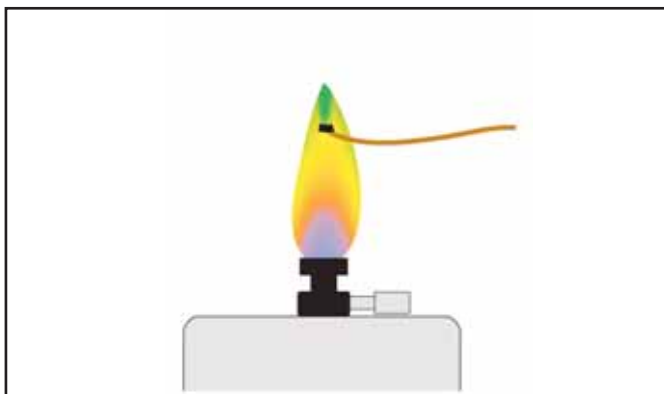

Halogenfreiheit
IEC 60754-1, ÖVE/ÖNORM EN 50267-2-1

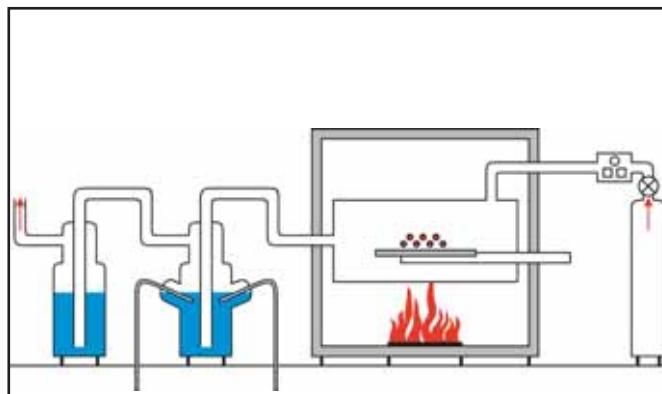

Korrosivität der Brandgase
IEC 60754-2, ÖVE/ÖNORM EN 50267-2-2

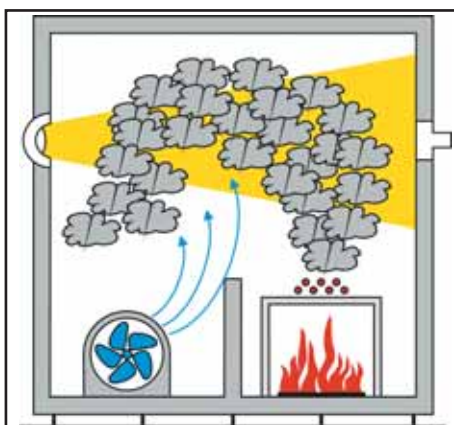

Rauchgasdichte
IEC 61034-1, -2; ÖVE/ÖNORM EN 61034-1, -2

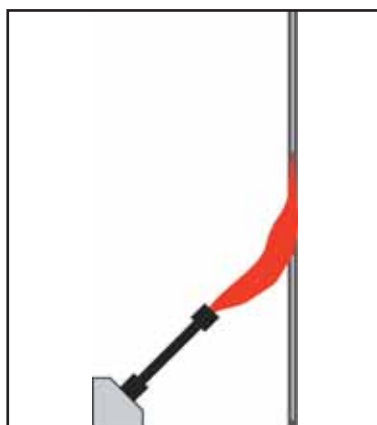

Flammwidrigkeit
IEC 60332-1, ÖVE/ÖNORM EN 60332-1

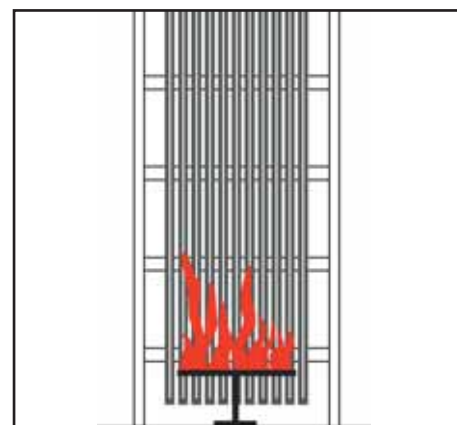

Keine Brandfortleitung
IEC 60332-3-10, -3-24;
ÖVE/ÖNORM EN 60332-3-10, -3-24;

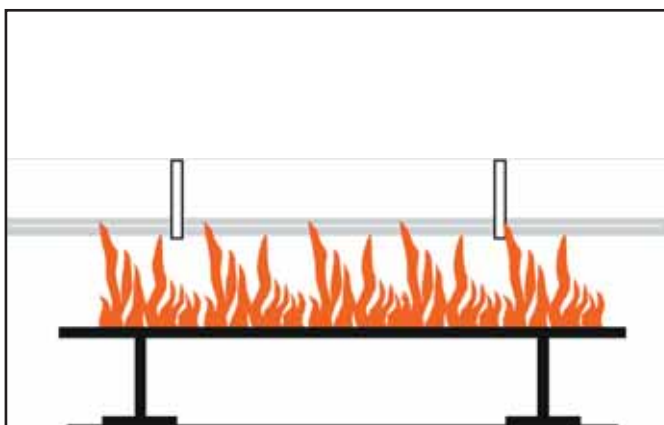

Isolationserhalt bei Flammeinwirkung FE180
IEC 60331-11, -21; DIN VDE 0472-814

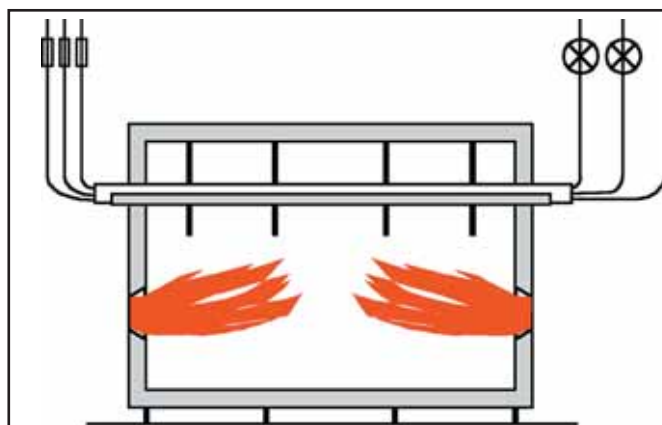

Funktionserhalt der Kabelanlage E30/E90
ÖNORM DIN 4102-12

Baulicher Brandschutz Revisionsverschlüsse ETX

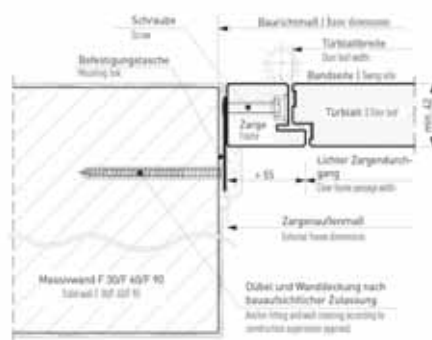

Detail flächenbündiger Einbau

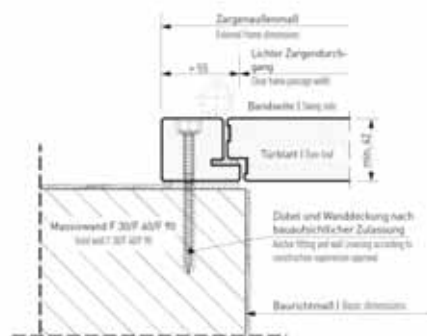

Detail „Auf Wand Montage“

Brandschutzsystem	Standardfarbe	Außenmaß ≤ mm	Innenmaß ≤ mm	Bautiefe mm	Anzahl Türflügel	Feuerwiderstand
PRIORIT	ähnlich					
ETX31	RAL 7035	2.500 x 1.250	2.390 x 1.140	42	1	EI 30
ETX32		2.500 x 2.500	2.390 x 2.390		2	EI 30
ETX91	RAL 7035	2.500 x 1.250	2.390 x 1.140	42	1	EI 90
ETX92		2.500 x 2.500	2.390 x 2.390		2	EI 90

Brandlastdämmung von Verteilern am Fluchtweg entsprechend der TRVB 110 B

Anwendung: Universell einsetzbare, rauchdichte Revisionstür zur flächenbündigen Montage in der Wand oder Verbauung auf der Wand. Der einflügelig und zweiflügelig lieferbare Abschluss eignet sich zur großformatigen revisionsgerechten Abschottung von Installationsschächten und zur Trennung von Messeinrichtungen und Verteilern zu Flucht- und Rettungswegen.

- **Montagevorteil - Befestigung direkt über den bestehenden Verteiler möglich**
- Montage im laufenden Betrieb - Sehr geringe Staub und Lärmbelastung bei der Montage
- Individuelle Maßanfertigung - Dadurch Kostenoptimierung
- Zugriffsschutz - Halbzylinder serienmäßig
- Widerstandsfähige Oberfläche in A2 Klassifikation - Übermalen nicht notwendig
- Hoher Sicherheitsstandard - EI 30/EI 90, Schutzart IP 42, Schutzklasse II
- Belüftung optional erhältlich - Stellt den störungsfreien Betrieb der technischen Anlagen sicher



Funktionserhalt 30/90min. Baulicher Brandschutz

Verteiler am Fluchtweg stellen durch Ihre hohe Brandlast und Brandentstehungsgefahr ein erhebliches Risiko dar.

In diversen Verordnungen und Richtlinien wie z.B. OIB Richtlinien, AStv, ASchG, TRVB's uvm. werden brandlastfreie Flucht- und Rettungswege gefordert.

Verteiler der notwendigen Sicherheitseinrichtungen müssen im Brandfall den entsprechenden Funktionserhalt erreichen (z.B. E 8002 Anhang B normativ).

Wir haben die perfekten Lösungen für Sie, um diese Schutzziele zu erreichen!



Elektrohängegehäuse



Elektrostandgehäuse



Elektrischer Betriebsraum



Fordern Sie unseren PRIORIT Spezialkatalog an.

CENTROSTOPP Schottungssysteme

EI30/EI120

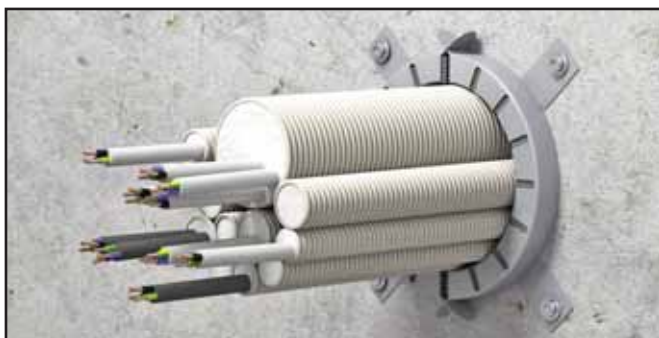

Schott für Elektro-Leerrohre



Kabelboxen



Abgestimmt auf Ihre Anforderungen bieten wir Ihnen ein umfangreiches Sortiment an Schottungsprodukten an.

Von Standardlösungen wie Weich- und Schaumstoff bis zu innovativen Problem-lösungen wie Schott für Elektro-Leerrohre und Kabelboxen.

Fordern Sie unseren **CENTROSTOPP** Katalog an



Kombischott



Kabelbandage

Wir veranstalten regelmäßig Seminare zum Thema Abschottung. Besuchen Sie unsere Homepage und informieren Sie sich über Details und Termine.

Ihr CENTROSTOPP Vorteil: Alles aus einer Hand und in einer Lieferung direkt auf die Baustelle. Kosteneffiziente Bestellabwicklung und Baustellenversorgung.

E30/E90 - I30/I120

Brandschutzkanalsystem

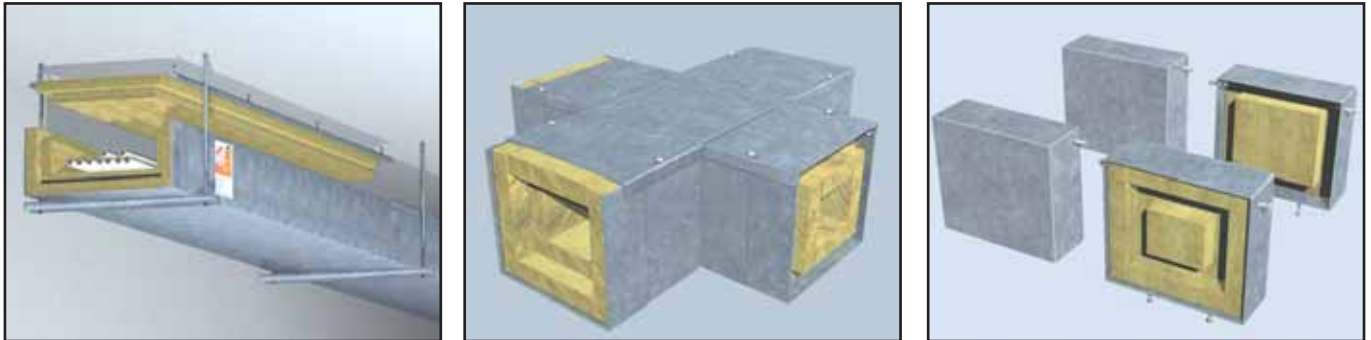

Bildnachweis: FLAMRO Brandschutzsysteme

Anwendung: Geprüftes Fertigkanalsystem für Funktionserhalt von sicherheitsrelevanten Leitungen und Brandlastdämmung in Flucht und Rettungswegen.

Aufbau: Die Brandschutz-Fertigkanäle verfügen über eine Ummantelung aus verzinktem Stahl- oder Aluminiumblech. Als Isoliermaterialien werden leichte Kalziumsilikatplatten bzw. modifizierte Steinwollplatten verwendet.

In 2-, 3- oder 4-seitiger Ausführung lieferbar.
Keine Kabeltassen erforderlich.

Fordern Sie unseren Katalog Brandschutzkanalsystem an.

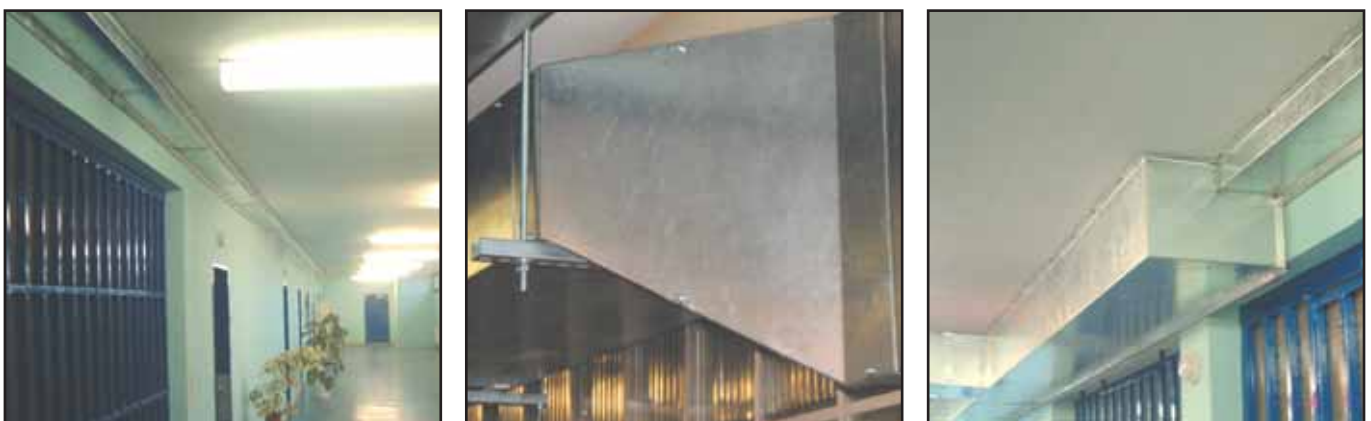

Anwendungsbeispiele

Bildnachweis: FLAMRO Brandschutzsysteme

Ihr CENTROVOX Vorteil: Einfache und schnelle Montage durch modulares System. Umfassender Schutz durch Stahlblechummantelung. Sehr leichtes, auch selbsttragendes Fertigkanalsystem für Massivdecken und -wände sowie leichte Trennwände. Einfache Montage durch Zusammenschieben und Verschrauben der Kanalelemente.

Rechtliche Basis:

- Elektrotechnikgesetz, Elektrotechnikverordnung
- Errichtungsvorschriften E8002 und E8007
- landesspezifische Vorschriften und TRVB
- konkreter Baubescheid
- ArbeitnehmerInnenschutzgesetz
- Elektroschutzverordnung
- Arbeitsstättenverordnung
- Stand der Technik z.B. MLAR in BRD

Wo sehen die Errichtungsvorschriften ÖVE/ÖNORM E 8002 und E 8007 Kabelanlagen mit Funktionserhalt im Brandfall vor?

Die Dauer des Funktionserhaltes wird gemäß den technischen Bestimmungen geprüft und muss mindestens betragen:

30 Minuten bei

- Brandmeldeanlagen, wenn deren Leitungen durch nicht überwachte Bereiche führen
- Anlagen zur Alarmierung und Erteilung von Anweisungen an Besucher und Beschäftigte
- Sicherheitsbeleuchtungen und sonstige Ersatzstrombeleuchtung, ausgenommen jene Teile der Endstromkreise, deren Ausfall zu keiner Beeinträchtigung nachgelagerter Bereiche führt
- Personenaufzugsanlagen mit Evakuierungsschaltung

90 Minuten bei

- Wasserdruckerhöhungsanlagen zur Löschwasserversorgung
- Lüftungsanlagen von Sicherheitstreppe nräumen, innenliegenden Treppenträumen, Fahrschächten, Sicherheitsschleusen und Triebwerksräumen von Feuerwehraufzügen
- Rauch- und Wärmeabzugsanlagen
- Feuerwehraufzügen (Sicherheitsaufzüge)
- zusätzlicher Sicherheitsstromversorgung gemäß ÖVE/ÖNORM E 8007 ausgenommen Endstromkreise

Welche Prüfnorm regelt für eine Kabelanlage den Nachweis des Funktionserhaltes im Brandfall?

ÖNORM DIN 4102-12 Ausgabe 2000-02-01 - Ident (IDT) mit DIN 4102-12:1998

Die Norm regelt die Prüfung einer praxisgerecht installierten Kabelanlage inklusive Verbindungs- und Befestigungsmaterial unter Anwendung der Einheitstemperaturzeitkurve, d.h. ca. 830 °C nach 30 Minuten (= E30) und knapp unter 1.000 °C nach 90 Minuten (= E90).

Wer trägt die Verantwortung? - Der Anlagenerrichter!

Der Anlagenerrichter hat über die prüfzeugnisgerechte Installation eine Werksbescheinigung auszustellen und die Anlage normgerecht zu kennzeichnen. Als Dokumentation für die eingesetzten systemgeprüften Komponenten muss er die entsprechenden Prüfzeugnisse vorliegen haben.

Abnahmen durch Behörden und Prüfvereine etc. und mit diesen getroffene Nebenabreden in einzelnen Details entbinden den Anlagenbauer nicht von seiner Verantwortung.

07/2015

Kabel und Leitungen für die Gebäudetechnik

Halogenhaltige Type	alte Bez.	Halogenfreie Type
H07V-U eindrätig	Ye	X07Z1-U, H07Z1-U, H07Z-U
H07V-K feindrätig	Yf	H07Z1-K, H07Z-K, BETAtherm 90, BETAtherm 145
A05VV-U	YM-J/-O	NHXMH, CENTROflam FE0
H05VV-F	YMM-J/-O	BETAflam FE0D flex
YSLY	LS-YY	HSLH
YSLCY	LS-YCVY	HSLCH
H05VV5-F	NYSLYoe	BETAflam FE0D flex BETAflam CHEMAflex R
H05VVC4V5-K	NYSLYCYoe	BETAflam CHEMA C-flex BETAflam CHEMA C-flex DR BETAflam 145 flex BETAflam 145 C-flex
E-YY		N2XH
E-YCY		N2XCH
H07RN-F	GMSuö	SOLAR 125 RV flex 1,5kV EN50618
YYSch		LF-NYNY n x 0,6 und n x 0,8
LF-VYDVY		LF-V2YDVNY 4x0,5/1
J-Y(St)Y EIB		J-H(St)H EIB
J-Y(St)Y		J-H(St)H
BMLF-YY		BMLF-NYNY
BMLF-YAY		BMJ-H(St)H
A05VV-U rot	YM-J rot	BMLE-NYNY, CENTROflam rot
Li-Y(St)Y		Li-NY(St)NY
LF-(KX+Y)Y RG59+2x0,75		LF-(KX+NY)NY RG59+2x0,75
LF-(02YCY)Y 5KX75mini		LF-(02YHCNY)NY 5KX75mini
RG 58, RG 59,...		RG 58 FRH, RG 59 FRH ,...
SAT 1,1/5,0 Digital		SAT 1,1/5,0 Digital FRH
LF2YCY 0,7/4,8 75 Ohm	KX 75	LF2YC2Y 0,73/4,8 75 Ohm FRH
LiYY		LiHH
LiYCY		LiHCH
LiYZ, LF-ZXY		Li-NYZ, LF-ZXNY
UTP-100 Kat.5, Kat.6, Kat.6A		UTP-100 FRH Kat.5, Kat.6, Kat.6A
UTP-ST-100 Kat.5 & Kat.6		UTP-ST-100 FRH Kat.5 & Kat.6
UTP-STC-100 Kat.5 & Kat.6		UTP-STC-100 FRH Kat.5 & Kat.6
STP-C-100 Kat.6A & Kat.7		STP-C-100 FRH Kat.6A & Kat.7
Patchkabel Kat.5e, Kat.6, Kat.6A, Kat.7		Patchkabel Kat.6, Kat.6A, Kat.7 FRH

SECURfixss - das Sicherheitspaket für unsere Partner

zur Errichtung einer normkonformen Kabelanlage
nach ÖNORM DIN 4102-12 mit dem E30/E90
System BETAflam / BETAfixss

Wir schulen Sie:	Mit unseren Seminaren theoretisch aber intensiv, oder auch direkt und praxisnahe auf Ihrer Baustelle
Sie bekommen von uns:	Alles aus einer Hand - 100 % abgestimmt „ohne wenn und aber“
Wir sparen Ihnen Geld:	Durch optimierte Verlegung und durch Vermeidung von Fehlern
Wir geben Ihnen Sicherheit:	Durch unsere Kompetenz und durch unsere Betreuung

Querschnittsermittlung für E30/E90 Notlaufkabeln

Im Anhang A der ÖNORM DIN 4102-12 findet man einen Hinweis, dass annäherungsweise die Brandraumtemperatur während der Prüfung als relevante Leitertemperatur für den Funktionserhalt der Notlaufkabel anzusetzen ist.

Das Allgemeine bauaufsichtliche Prüfzeugnis geht auf diese Thematik nicht ein und vermerkt lediglich, dass eine mögliche Funktionsbeeinträchtigung der Notlaufkabel infolge thermisch bedingter Widerstandserhöhung der Leiter bei der Klassifizierung nicht berücksichtigt wird.

Um eine korrekte Berechnung zu erleichtern, hat der ÖVE ein auf EXCEL basierendes Hilfsprogramm erstellt, welches den Temperatureinfluss und die Leitungsführung berücksichtigt.

Dieses Hilfsprogramm kann man vom Server des ÖVE unter folgender Adresse downloaden:
<http://oek.ove.at/info/tools.html>

SECURfixss - Sicherheitspartner

können von uns folgende Leistungen erhalten:

- **Anlagenoptimierung vor Installationsbeginn**
Wir beraten Sie bei Auswahl und Dimensionierung der effizientesten Tragsysteme von BETAfixss
- **E30/E90 Seminar mit Zertifikat**
Inhalt: Normen, Prüfungen, Verlegelösungen, „Tipps & Tricks“
Reduktion des Haftungsrisikos für den Unternehmer durch Einsatz von geschultem Personal
- **Einweisung für Ihre Monteure**
E30/E90 - Technik und Montage, praxisnah auf der Baustelle
- **Montageanleitung**
Wir liefern eine detaillierte Montageanleitung
- **Telefonhelpline** - rasch und unkompliziert - Kontaktformular für die Baustelle
Baubegleitende Unterstützung, laufende Hilfe bei Fragen und Lösungsfindungen
- **Bei Bedarf Baustellenbesuche**
Beratung und Lösungsfindung vor Ort mit den Technikern von Centrovov
- **Ausarbeitung von Speziallösungen**
und projektbezogenen Sonderzulassungen
- **Sicherheits-Check*)**
Besichtigung des E30/E90 Gewerkes in der Projektendphase,
beste Vorbereitung für die Abnahme
- **Kennzeichnungsschild für die Anlage**
für die vorschriftskonforme Kennzeichnung der errichteten E30/E90 Kabelanlage
- **Allgemeines bauaufsichtliches Prüfzeugnis**
Wir liefern ein vollständiges Exemplar zur Dokumentation für den Errichter, die örtliche Bauaufsicht
und die abnehmende Behörde
- **Bereitstellung eines Formulars für die Übereinstimmungserklärung**
zur Ausstellung an den Auftraggeber bzw. örtliche Bauaufsicht - lt. ÖNORM DIN 4102-12

*) Der Sicherheits-Check von Centrovov hat keinen offiziellen Status und dient ausschließlich zur Vorbereitung des Anlagenerrichters für die Abnahme seines E30/E90 Gewerkes.

Ihr **CENTROVOX** Vorteil: Kompetenz - Beratung - Sicherheit

Produktbereiche:



E30/E90 Kabelanlagen mit integriertem Funktionserhalt

Das komplette System aus gemeinsam geprüften BETAflam Notlaufkabeln, BETAfixss Verlegematerial und Abzweigdosen.



Priorit baulicher Brandschutz – CENTROstopp Schottungen

Im Brandfall halten unsere Priorit Produkte Flucht- und Rettungswege frei von Brandeinwirkung in Form von Rauch, Feuer und Hitze.

Centrostopp Schottungssysteme bieten innovative Problemlösungen für die Abschottung von Kabeldurchführungen.



CENTRONet – Siemon

Unser Portfolio im Bereich Netzwerktechnik deckt alle Anwendungen im Bereich Strukturierte Verkabelung ab - von der einfachen Installation bis zum High-End Data Center.



CENTROfixss

Moderne Kabeltragsysteme, einfach und rasch zu verarbeiten.
Auf großen Lagerflächen steht unser umfangreiches Lieferprogramm prompt für Sie zur Verfügung.



Spezialkabel

Für uns beginnt ein Spezialkabel bei einer kundenspezifischen Aufmachung, über hochtemperaturbeständige Leitungen bis hin zu Kabeln für Industrien, deren besonderer Einsatzbereich nach maßgeschneiderten Zertifizierungen verlangt.



Standardkabel

Unser Lager umfasst ein großes Sortiment an Kabeln und Leitungen. Verlässliche und termintreue Logistik erleichtert unseren Kunden die Baustellenabwicklung.

WWW.CENTROVOX.AT