

IHRE SYSTEMVORTEILE:

UNIVERSELL UND PASSEND FÜR IHRE ANWENDUNG

Von geringer Belastung (z.B. Deckenstütze und Ausleger leicht) bis zu schwerer Belastung (verzahnte, schockgeprüfte Deckenstützen, Schienen und Ausleger) spannt sich der Bogen der Möglichkeiten. Auch Sonderanfertigungen samt statischen Berechnungsgrundlagen erhalten Sie bei Centrovox kurzfristig.

DAS SERVICE

Sie erhalten das gewohnte Centrovox-Service selbstverständlich auch für die Kabeltragsysteme Centrofixss. Das bedeutet für Sie kompetente Beratung, rasche Lieferzeiten mit Termintreue und auch während und nach der Montage die gewünschte Unterstützung.

DER PREIS

Die Centrofixss Befestigungssysteme erlauben große Stützabstände, sind rasch montiert, sehen gut aus und sichern Ihnen eine hohe Wertschöpfung. Wir beraten Sie gerne und berechnen Ihren Preisvorteil.

Artikelbezeichnung	Tragkraft		Materialqualität
Ausleger leicht 125	1250 N		Stahl galvanisch verzinkt in div. RAL Farben in rostfrei A4
Ausleger leicht 225	1250 N		
Ausleger leicht 325	1250 N		
Ausleger leicht 425	1250 N		
Ausleger flach 130	550 N		Stahl galvanisch verzinkt in div. RAL Farben tauchfeuerverzinkt in rostfrei A4
Ausleger flach 230	550 N		
Ausleger flach 330	650 N		
Ausleger flach 430	750 N		
Ausleger flach 530	750 N		
Ausleger flach 630	850 N		
Ausleger standard 130	3500 N		Stahl galvanisch verzinkt in div. RAL Farben tauchfeuerverzinkt
Ausleger standard 230	3500 N		
Ausleger standard 330	3500 N		
Ausleger standard 430	3500 N		
Ausleger standard 530	3500 N		
Ausleger standard 630	3500 N		

Artikelbezeichnung

Materialqualität

Ausleger 25x50x150 verzahnt
 Ausleger 25x50x250 verzahnt
 Ausleger 25x50x350 verzahnt
 Ausleger 25x50x450 verzahnt
 Ausleger 25x50x550 verzahnt
 Ausleger 25x50x650 verzahnt
 Ausleger 25x50x700 verzahnt
 Ausleger 25x50x800 verzahnt
 Schutzkappe für Profil 25x50

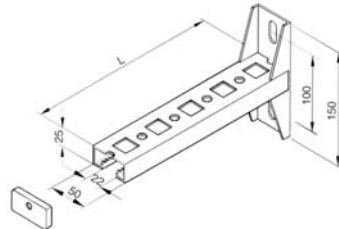

Stahl galvanisch verzinkt

ohne / mit Kurzstrebe
 Ausleger 50x50x150 verzahnt / F 8800 N / 12800 N
 Ausleger 50x50x250 verzahnt / F 8800 N / 12800 N
 Ausleger 50x50x350 verzahnt / F 6400 N / 10000 N
 Ausleger 50x50x450 verzahnt / F 5000 N / 10000 N
 Ausleger 50x50x550 verzahnt / F 4000 N / 10000 N
 Ausleger 50x50x650 verzahnt / F 3300 N / 10000 N
 Ausleger 50x50x700 verzahnt / F 2800 N / 6500 N
 Ausleger 50x50x800 verzahnt / F 2500 N / 4900 N

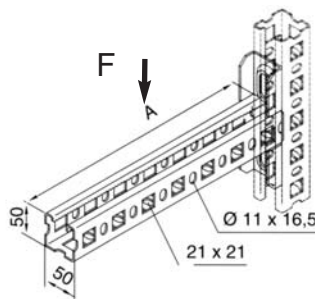

Stahl galvanisch verzinkt
 tauchfeuerverzinkt
 in rostfrei A4

Kurzstrebe 200 mm
 Kurzstrebe 400 mm

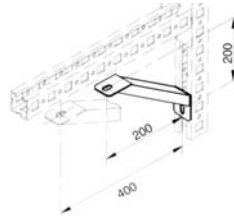

Stahl galvanisch verzinkt
 tauchfeuerverzinkt
 in rostfrei A4

Wandauflage 100
 Wandauflage 200
 Wandauflage 300
 Wandauflage 400
 Wandauflage 500
 Wandauflage 600

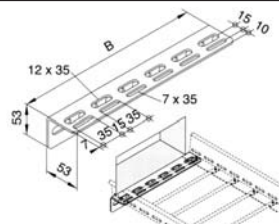

Stahl tauchfeuerverzinkt

Mittenaufhängungs-Set Multibahn 100
 Mittenaufhängungs-Set Multibahn 200
 Mittenaufhängungs-Set Multibahn 300
 Mittenaufhängungs-Set Multibahn 400

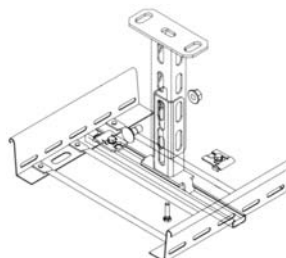

Stahl galvanisch verzinkt

Set besteht aus: Schiebeteil, Bodenschiene, 2 Klemmlaschen,
 Sicherungsschraube, Schraubg. M10x25

Deckenstütze leicht muss separat bestellt werden

stufenlos 100 mm höhenverstellbar

Ihr CENTROfixSS Vorteil: Die Centrofixss Befestigungssysteme erlauben große Stützabstände, sind rasch montiert, sehen gut aus und sichern Ihnen eine hohe Wertschöpfung. Wir beraten Sie gerne und berechnen Ihren Preisvorteil.

Artikelbezeichnung

Materialqualität

Mittenaufhängungs-Set Gitterrinne 100
 Mittenaufhängungs-Set Gitterrinne 200
 Mittenaufhängungs-Set Gitterrinne 300
 Mittenaufhängungs-Set Gitterrinne 400

Stahl galvanisch verzinkt

Set besteht aus: Schiebeteil, Bodenschiene,
 Sicherungsschraube, Schraubg. M10x25

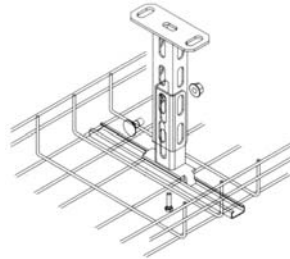

stufenlos 100 mm höhenverstellbar

Deckenstütze leicht muss separat bestellt werden

Mittenaufhängungs-Set Kabelrinne 100
 Mittenaufhängungs-Set Kabelrinne 200
 Mittenaufhängungs-Set Kabelrinne 300
 Mittenaufhängungs-Set Kabelrinne 400

Stahl galvanisch verzinkt

Set besteht aus: Schiebeteil, Bodenschiene,
 Sicherungsschraube, Schraubg. M10x25

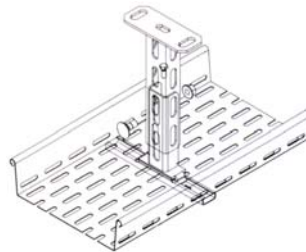

stufenlos 100 mm höhenverstellbar

Deckenstütze leicht muss separat bestellt werden

Deckenstütze leicht 44x30x 125 U-Profil
 Deckenstütze leicht 44x30x 200 U-Profil
 Deckenstütze leicht 44x30x 300 U-Profil
 Deckenstütze leicht 44x30x 400 U-Profil
 Deckenstütze leicht 44x30x 500 U-Profil
 Deckenstütze leicht 44x30x 600 U-Profil
 Deckenstütze leicht 44x30x 700 U-Profil
 Deckenstütze leicht 44x30x 800 U-Profil
 Deckenstütze leicht 44x30x1000 U-Profil
 Schutzkappe für Profil 44x30

Stahl galvanisch verzinkt
 in div. RAL Farben

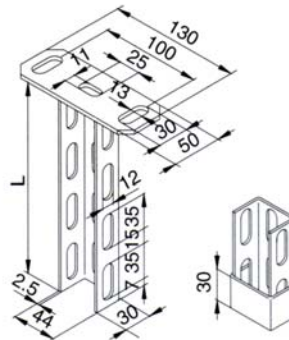

Deckenstütze standard 50x50x 200 U-Profil
 Deckenstütze standard 50x50x 300 U-Profil
 Deckenstütze standard 50x50x 400 U-Profil
 Deckenstütze standard 50x50x 500 U-Profil
 Deckenstütze standard 50x50x 600 U-Profil
 Deckenstütze standard 50x50x 700 U-Profil
 Deckenstütze standard 50x50x 800 U-Profil
 Deckenstütze standard 50x50x1000 U-Profil
 Deckenstütze standard 50x50x1200 U-Profil
 Deckenstütze standard 50x50x1500 U-Profil
 Deckenstütze standard 50x50x2000 U-Profil
 Schutzstopfen für Profil 50x50

Stahl galvanisch verzinkt

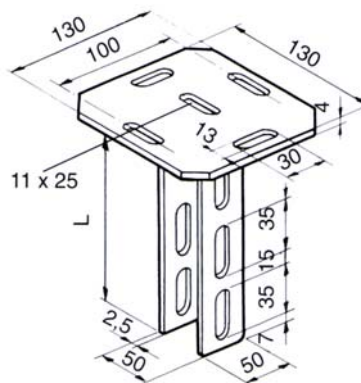

Ihr CENTROfixSS Vorteil: Von geringer Belastung (z.B. Deckenstütze und Ausleger leicht) bis zu schwerer Belastung (verzahnte, schockgeprüfte Deckenstützen, Schienen und Ausleger) spannt sich der Bogen der Möglichkeiten. Auch Sonderanfertigungen samt statischen Berechnungsgrundlagen erhalten Sie bei Centrovox kurzfristig.

Artikelbezeichnung

Materialqualität

Kopfplatte 4-Loch winkelverstellbar
für Winkel: 7,5° / 15° / 22,5° / 30° / 45° / 67,5°

Kopfplatte 6-Loch

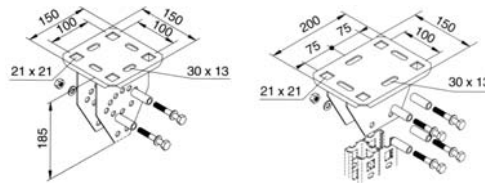

Stahl galvanisch verzinkt

Flanschplatte winkelverstellbar
bis max. 45° stufenlos schwenkbar,
absolut rutschfeste Fixierung

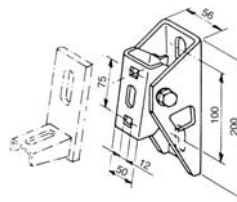

Stahl tauchfeuerverzinkt

Montageplatte für 1 Profil 50x50
zur Querbefestigung von 50x50 Profilen

Montageplatte für 2 Profile 50x50
zur Querbefestigung von 2 Stk 50x50 Profilen

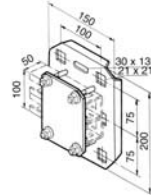

Stahl tauchfeuerverzinkt

Kopfplatte für 1 Profil 50x50 mit Bügel M10

Kopfplatte für 2 Profile 50x50 mit Bügel M10

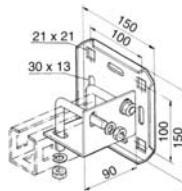

Stahl tauchfeuerverzinkt

U-Profilschiene 50x50x3000
U-Profilschiene 50x50x6000
U-Profilschiene 30x44x3000
U-Profilschiene 30x44x6000
L-Profilschiene 50x50x1500
L-Profilschiene 50x50x3000

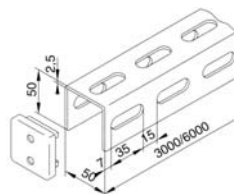

Stahl tauchfeuerverzinkt 2,5 mm

U-Profilschiene 50x50x3000
U-Profilschiene 50x50x6000
L-Profilschiene 50x50x1500
L-Profilschiene 50x50x3000

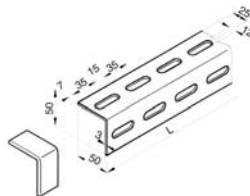

aus rostfreiem Stahl A4 2,5 mm

C-Profilschienen 48x26x3000 ungelocht,
unverzahnt

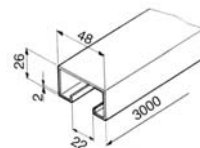

Stahl tauchfeuerverzinkt 2,0 mm

Ihr CENTROfixSS Vorteil: Sie erhalten das gewohnte Centrovox-Service selbstverständlich auch für die Kabeltragsysteme Centrovixss. Das bedeutet für Sie kompetente Beratung, rasche Lieferzeiten mit Termintreue und auch während und nach der Montage die gewünschte Unterstützung.

Artikelbezeichnung

Materialqualität

SS 25x50x 200 verzahnt Systemschiene
 SS 25x50x 300 verzahnt Systemschiene
 SS 25x50x 400 verzahnt Systemschiene
 SS 25x50x 500 verzahnt Systemschiene
 SS 25x50x 600 verzahnt Systemschiene
 SS 25x50x 800 verzahnt Systemschiene
 SS 25x50x1000 verzahnt Systemschiene
 SS 25x50x1200 verzahnt Systemschiene
 SS 25x50x1500 verzahnt Systemschiene
 SS 25x50x2000 verzahnt Systemschiene
 SS 25x50x3000 verzahnt Systemschiene
 SS 25x50x6000 verzahnt Systemschiene
 Profilschienenbefestigung 25 mm

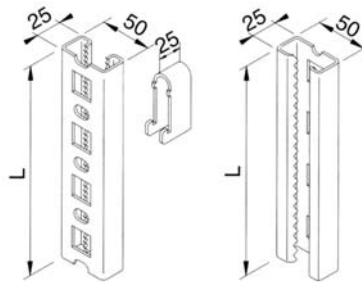

Stahl galvanisch verzinkt
rostfrei A4

SS 50x50x 200 verzahnt Systemschiene
 SS 50x50x 300 verzahnt Systemschiene
 SS 50x50x 400 verzahnt Systemschiene
 SS 50x50x 500 verzahnt Systemschiene
 SS 50x50x 600 verzahnt Systemschiene
 SS 50x50x 800 verzahnt Systemschiene
 SS 50x50x1000 verzahnt Systemschiene
 SS 50x50x1200 verzahnt Systemschiene
 SS 50x50x1500 verzahnt Systemschiene
 SS 50x50x2000 verzahnt Systemschiene
 SS 50x50x3000 verzahnt Systemschiene
 SS 50x50x6000 verzahnt Systemschiene
 Profilschienenbefestigung 50 mm

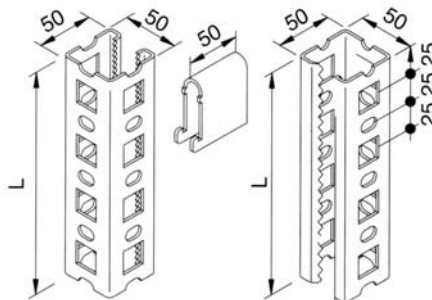

Stahl galvanisch verzinkt
tauchfeuerverzinkt
rostfrei A4

BKK Bügelklemme

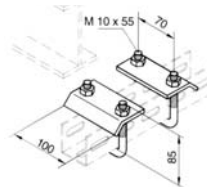

Stahl rostfrei A4

Spannbereich bis max. 25 mm
zulässige Belastung 2000 N per Stk

STKK Stahlträgerkralle mit
Hammerkopfschraubgarnitur M10x55

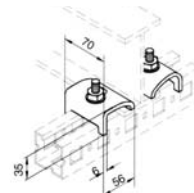

Stahl galvanisch verzinkt

STKK Stahlträgerkralle mit
Ankerschraubgarnitur M10x65

Spannbereich bis max. 40 mm
zulässige Belastung 6200 N per Stk

Stahlträgerbefestigungsgarnitur

T-200 L = 200 mm
 T-300 L = 300 mm
 T-400 L = 400 mm

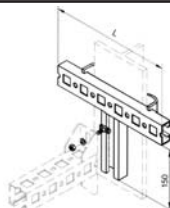

Stahl galvanisch verzinkt

für die rasche Befestigung von
Auslegern, Systemteilen, etc. an
Stahlstützen

Für spezielle Konstruktionen stehen wir Ihnen gerne mit Rat und Tat zur Verfügung.

Artikelbezeichnung

Materialqualität

C-Sprosse 26x48x190
C-Sprosse 26x48x290
C-Sprosse 26x48x390
C-Sprosse 26x48x490
C-Sprosse 26x48x590
C-Sprosse 26x48x790
C-Sprosse 26x48x990

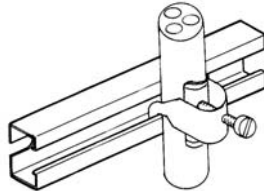

tauchfeuerverzinkt
in rostrei A4

C-Kombi-Sprosse 20x50x196
C-Kombi-Sprosse 20x50x296
C-Kombi-Sprosse 20x50x396
C-Kombi-Sprosse 20x50x496
C-Kombi-Sprosse 20x50x596
C-Kombi-Sprosse 20x50x796
C-Kombi-Sprosse 26x50x996

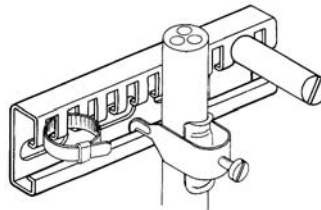

in rostrei A4

BLA 8-15 Bügelschelle
BLA 16-22 Bügelschelle
BLA 23-30 Bügelschelle
BLA 31-39 Bügelschelle
BLA 40-49 Bügelschelle
BLA 50-60 Bügelschelle



in rostrei A4

Gegenwanne 8-15
Gegenwanne 16-22
Gegenwanne 23-30
Gegenwanne 31-39
Gegenwanne 40-49

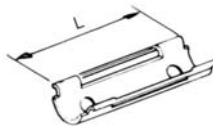

in rostrei A4

Ihr CENTROfixSS Vorteil: Sie erhalten das gewohnte Centrovox-Service selbstverständlich auch für die Kabeltragsysteme Centrovixss. Das bedeutet für Sie kompetente Beratung, rasche Lieferzeiten mit Termintreue und auch während und nach der Montage die gewünschte Unterstützung.